

kariik

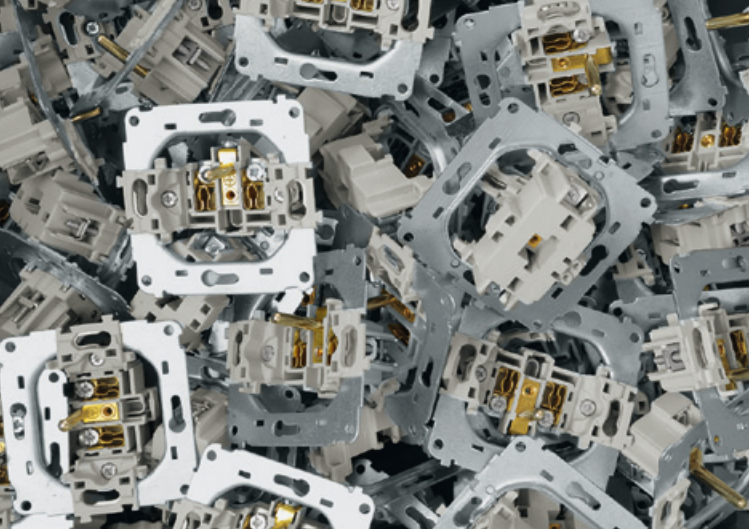

wyprodukowano w Polsce / made in Poland 



PRODUKUJEMY W NEKLI

{ manufactured in Nekla _ Poland }

Od 1978 roku do dzisiaj produkujemy osprzęt elektroinstalacyjny, który od najdrobniejszego elementu po ostateczny kształt jest efektem zaangażowania, pracy, czasu i emocji pracowników naszej rodzinnej firmy.

We have produced electrical installation equipment since 1978 which from its smallest element to the final shape is a result of commitment, work, time and emotions of our family business employees.

Karlik Elektrotechnik

Zamieszczone w katalogu ceny netto nie są ofertą handlową w rozumieniu art. 66 Kodeksu Cywilnego. Aktualny cennik znajduje się na naszej stronie internetowej www.karlik.pl w dziale: DO POBRANIA. /

The net prices presented in the catalogue shall not constitute an offer in the meaning of article 66 of the Polish Civil Code. Valid price list is available on our website at www.karlik.pl in DOWNLOAD section.

| | |
|---------------------------------------|-----|
| >> DECO | 6 |
| >> <i>flexi</i> | 50 |
| >> MINI | 68 |
| >> TREND | 88 |
| >> <i>LOGO</i> | 104 |
| >> LIZA | 114 |
| >> <i>Junior</i> | 122 |
| >> SENIOR | 136 |
| >> Pozostałe Others | 140 |
| >> Część techniczna Technical part | 143 |



SUBTELNA DEKORACJA

{ subtle decoration }

Produkty serii DECO są perfekcyjnym dopełnieniem nowoczesnego wnętrza. Prosta, ponadczasowa forma, jakość wykonania, niezawodny system, to tylko niektóre z zalet kolekcji gniazd i łączników. Seria posiada ramki wielokrotne, uniwersalne - do poziomego i pionowego montażu mechanizmów. W połączeniu z atrakcyjnymi wariantami kolorystycznymi, daje nieograniczone możliwości w aranżacji każdego wnętrza.

DECO products perfectly complete modern interior. Simple and timeless shapes as well as good quality and reliability make the series of sockets and switches full of advantages. Multiple frames in the series allow all - purpose horizontal and vertical fitting of mechanisms, which together with attractive colours make them suitable to every interior.

>> Sposób sprzedawania produktów / Way of selling products

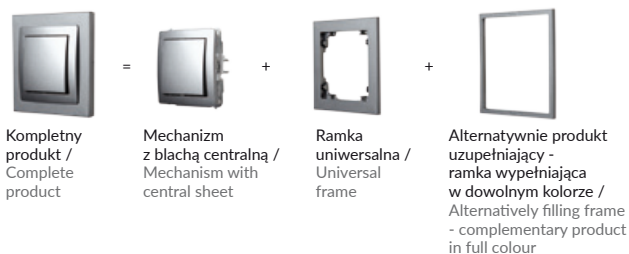

>> Sposób oznaczania produktów DECO / Marking of DECO products

Mechanizmy, ramki uniwersalne z tworzywa, ramki DECO Pastel Matt np. 11DGP-1z / Mechanisms, universal plastic frames, DECO Pastel Matt universal plastic frames e.g. 11DGP-1z

11

nr koloru (grafitowy) /
colour no. (graphite)

DGP-1z

Symbol produktu (mechanizm
gniazda pojedynczego z uziemieniem) /
Symbol of product (single socket
with earth mechanism)

Ramki uniwersalne z betonu, szkła, z efektem szkła oraz ramki modułowe z efektem szkła np. 0-12-DRS-1 / Universal concrete, glass and glass effect frames and modular glass effect frames e.g. 0-12-DRS-1

0

Nr koloru frontu
ramki (biały) /
Frame front colour no.
(white)

12

Nr koloru spodu
ramki (czarny) /
Rear frame colour no.
(black)

DRS-1

Symbol produktu
(ramka pojedyncza) /
Symbol of product
(1-gang frame)

Ramki uniwersalne drewniane; z efektem drewna np. DRD-1D / Universal wooden; with wood effect frames e.g. DRD-1D

DRD-1

Symbol produktu (ramka pojedyncza) /
Symbol of product (1-gang frame)

D

Rodzaj drewna (mahoń) /
Type of wood (mahogany)

>> Sposób montażu ramek uniwersalnych DECO / Mounting of DECO frames

Wszystkie ramki serii DECO umożliwiają montaż produktów w poziomie i w pionie. / All of DECO frames allow horizontal and vertical fitting of products.

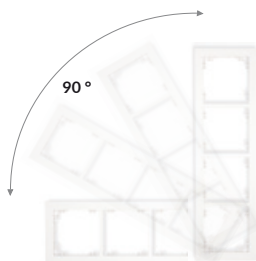



JEDNA SERIA - RÓŻNE KSZTAŁTY RAMEK

One series - different frame shapes

Mechanizmy gniazd i łączników serii DECO możesz skompletować z różnymi typami ramek, aby dopasować produkt do stylu Twojego wnętrza. / Combine socket and switch mechanisms of DECO series with frames of other types to make them matching to your interior style.

>> **Ramki uniwersalne z tworzywa /**
Universal plastic frames



DR-1
 biały /
 white



27DR-1
 szary mat /
 matt grey



7DR-1
 srebrny metalik /
 silver metallic



7DR-1
 srebrny metalik /
 silver metallic



DR-1
 biały /
 white



DR-1
 biały /
 white



12DR-1
 czarny mat /
 matt black



12DR-1
 czarny mat /
 matt black

>> **Ramki uniwersalne z tworzywa DECO Pastel Matt /**
DECO Pastel Matt universal plastic frames



40DR-1
 pudrowy róż /
 powder pink



41DR-1
 liliowy /
 lilac



50DR-1
 wrzosowy /
 heather



49DR-1
 czekoladowy /
 chocolate



46DR-1
 miętowy /
 mint



47DR-1
 lodowy błękit /
 ice blue



48DR-1
 lazurowy /
 azure



51DR-1
 szmaragdowy /
 emerald

>> **Ramki wypełniające (alternatywnie) /**
Filling frames (alternatively)

DRW-1

biały /
 white

1DRW-1

beżowy /
 beige

7DRW-1

srebrny met. /
 silver met.

8DRW-1

złoty met. /
 gold met.

9DRW-1

brązowy met. /
 brown met.

12DRW-1

czarny mat /
 matt black

27DRW-1

szary mat /
 matt grey

28DRW-1

grafitowy mat /
 matt graphite

29DRW-1

złoty /
 gold

11DRW-1

grafitowy /
 graphite

Ramki wypełniające DRW, niwelujące efekt odstawania osprzętu od ściany, do stosowania wyłącznie z ramkami uniwersalnymi z tworzywa od DR-1 do DR-5. / Equipment's protruding from wall is reduced. Use only with plastic universal frames of DR-1 to DR-5.

>> **Ramki uniwersalne drewniane i z efektem drewna /**
Universal wooden and with wood effect frames



DRD-1F
 dąb (drewno) /
 oak (wood)



DRD-1D
 mahoń (drewno) /
 mahogany (wood)



DRD-1E
 orzech amerykański
 (drewno) /
 american nut
 (wood)



DRD-1G
 efekt wenge
 (efekt drewna) /
 wenge effect
 (wood effect)

>> **Ramki uniwersalne z tworzywa DECO Soft /**
Universal plastic frames DECO Soft



DRSO-1
 biały /
 white



7DRSO-1
 srebrny metalik /
 silver metallic



12DRSO-1
 czarny mat /
 matt black



29DRSO-1
 złoty /
 gold



27DRSO-1
 szary mat /
 matt grey



12DRSO-1
 czarny mat /
 matt black



DRSO-1
 biały /
 white



1DRSO-1
 beżowy /
 beige

>> **Ramki uniwersalne z efektem szkła /**
Universal glass effect frames



0-0-DRS-1
 biały /
 white



15-0-DRS-1
 szary /
 grey



12-0-DRS-1
 czarny /
 black



13-0-DRS-1
 pomarańczowy /
 orange



14-0-DRS-1
 bordowy /
 claret



17-11-DRS-1
 czerwony /
 red



2-11-DRS-1
 zielony /
 green

>> **Ramki uniwersalne ze szkła /**
Universal glass frames

WKRÓTCE W SPRZEDAŻY /
ON SALE SOON



0-0-DRG-1
 biały /
 white



0-0-DRG-1
 biały /
 white



12-12-DRG-1
 czarny /
 black



12-12-DRG-1
 czarny /
 black

>> **Ramki uniwersalne z betonu /**
Universal concrete frames

NOWOŚĆ / NEW



27-0-DRB-1
 jasnoszary /
 light grey



28-0-DRB-1
 ciemnoszary /
 dark grey

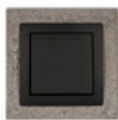

28-12-DRB-1
 ciemnoszary /
 dark grey



11-12-DRB-1
 antracyt /
 anthracite

>> Ramki uniwersalne z tworzywa / Universal plastic frames

Uwaga! Alternatywna możliwość zastosowania ramek wypełniających DRW od pojedynczej do pięciokrotnej (więcej na s. 10, 47). / Note! Alternatively you can use DRW filling frames only with universal plastic frames of DR-1 to DR-5 (more inf. on pages: 10, 47).

Biały /
White



| | | |
|------|--|-------|
| DR-1 | | 2,85 |
| DR-2 | | 5,15 |
| DR-3 | | 6,90 |
| DR-4 | | 9,30 |
| DR-5 | | 11,60 |

Beżowy (nr koloru: 1) /
Beige (colour no.: 1)



| | | |
|-------|--|-------|
| 1DR-1 | | 2,85 |
| 1DR-2 | | 5,15 |
| 1DR-3 | | 6,90 |
| 1DR-4 | | 9,30 |
| 1DR-5 | | 11,60 |

Srebrny metalik (nr koloru: 7) /
Silver metallic (colour no.: 7)



| | | |
|-------|--|-------|
| 7DR-1 | | 6,30 |
| 7DR-2 | | 8,50 |
| 7DR-3 | | 10,90 |
| 7DR-4 | | 12,90 |
| 7DR-5 | | 16,50 |

Złoty metalik (nr koloru: 8) /
Gold metallic (colour no.: 8)

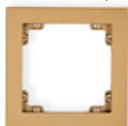

| | | |
|-------|--|-------|
| 8DR-1 | | 6,30 |
| 8DR-2 | | 8,50 |
| 8DR-3 | | 10,90 |
| 8DR-4 | | 12,90 |
| 8DR-5 | | 16,50 |

Brazowy metalik (nr koloru: 9) /
Brown metallic (colour no.: 9)



| | | |
|-------|--|-------|
| 9DR-1 | | 6,30 |
| 9DR-2 | | 8,50 |
| 9DR-3 | | 10,90 |
| 9DR-4 | | 12,90 |
| 9DR-5 | | 16,50 |

Grafitowy (nr koloru: 11) /
Graphite (colour no.: 11)

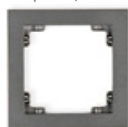

| | | |
|--------|--|-------|
| 11DR-1 | | 6,30 |
| 11DR-2 | | 8,50 |
| 11DR-3 | | 10,90 |
| 11DR-4 | | 12,90 |
| 11DR-5 | | 16,50 |

Ramki uniwersalne oraz mechanizmy gniazd i łączników sprzedawane osobno. /
Universal frames, switches and sockets mechanisms are sold separately.

>> Ramki uniwersalne z tworzywa / Universal plastic frames

Uwaga! Alternatywna możliwość zastosowania ramek wypełniających DRW od pojedynczej do pięciokrotnej (więcej na s. 10, 47). / Note! Alternatively you can use DRW filling frames only with universal plastic frames of DR-1 to DR-5 (more inf. on pages: 10, 47).

Czarny mat (nr koloru: 12) /
Matt black (colour no.: 12)

| | | | |
|---|--------|---|-------|
|  | 12DR-1 |  | 6,30 |
| | 12DR-2 |  | 8,50 |
| | 12DR-3 |  | 10,90 |
| | 12DR-4 |  | 12,90 |
| | 12DR-5 |  | 16,50 |

Szary mat (nr koloru: 27) /
Matt grey (colour no.: 27)

| | | | |
|---|--------|---|-------|
|  | 27DR-1 |  | 6,30 |
| | 27DR-2 |  | 8,50 |
| | 27DR-3 |  | 10,90 |
| | 27DR-4 |  | 12,90 |
| | 27DR-5 |  | 16,50 |

Grafitowy mat (nr koloru: 28) /
Matt graphite (colour no.: 28)

| | | | |
|--|--------|---|-------|
|  | 28DR-1 |  | 6,30 |
| | 28DR-2 |  | 8,50 |
| | 28DR-3 |  | 10,90 |
| | 28DR-4 |  | 12,90 |
| | 28DR-5 |  | 16,50 |

Złoty (nr koloru: 29) /
Gold (colour no.: 29)

| | | | |
|---|--------|---|-------|
|  | 29DR-1 |  | 6,30 |
| | 29DR-2 |  | 8,50 |
| | 29DR-3 |  | 10,90 |
| | 29DR-4 |  | 12,90 |
| | 29DR-5 |  | 16,50 |

DECO PASTEL MATT

>> Ramki uniwersalne z tworzywa DECO Pastel Matt / Universal plastic frames DECO Pastel Matt

Uwaga! Ramki na zamówienie. Czas realizacji do 7 dni. Alternatywna możliwość zastosowania ramek wypełniających DRW od pojedynczej do pięciokrotnej (więcej na s. 10, 47). / Note! Frames available on order. Order delivery date: up to 7 days. Alternatively you can use DRW filling frames only with universal plastic frames of DR-1 to DR-5 (more inf. on pages: 10, 47).

Pudrowy róż (nr koloru: 40) /
Powder pink (colour no.: 40)

| | | | |
|---|--------|---|-------|
|  | 40DR-1 |  | 12,75 |
| | 40DR-2 |  | 14,95 |
| | 40DR-3 |  | 19,50 |
| | 40DR-4 |  | 23,85 |
| | 40DR-5 |  | 28,30 |

Ramki uniwersalne oraz mechanizmy gniazd i łączników sprzedawane osobno. /
Universal frames, switches and sockets mechanisms are sold separately.

**>> Ramki uniwersalne z tworzywa DECO Pastel Matt /
Universal plastic frames DECO Pastel Matt**

Uwaga! Ramki na zamówienie. Czas realizacji do 7 dni. Alternatywna możliwość zastosowania ramek wypełniających DRW od pojedynczej do pięciokrotnej (więcej na s. 10, 47). / Note! Frames available on order. Order delivery date: up to 7 days. Alternatively you can use DRW filling frames only with universal plastic frames of DR-1 to DR-5 (more inf. on pages: 10, 47).

Liliowy (nr koloru: 41) /

Lilac (colour no.: 41)

| | | | |
|--|--------|--------------------------|-------|
|  | 41DR-1 | <input type="checkbox"/> | 12,75 |
| | 41DR-2 | <input type="checkbox"/> | 14,95 |
| | 41DR-3 | <input type="checkbox"/> | 19,50 |
| | 41DR-4 | <input type="checkbox"/> | 23,85 |
| | 41DR-5 | <input type="checkbox"/> | 28,30 |

Lawendowy (nr koloru: 42) /

Lavender (colour no.: 42)

| | | | |
|--|--------|--------------------------|-------|
|  | 42DR-1 | <input type="checkbox"/> | 12,75 |
| | 42DR-2 | <input type="checkbox"/> | 14,95 |
| | 42DR-3 | <input type="checkbox"/> | 19,50 |
| | 42DR-4 | <input type="checkbox"/> | 23,85 |
| | 42DR-5 | <input type="checkbox"/> | 28,30 |

Kanarkowy (nr koloru: 43) /

Canary yellow (colour no.: 43)

| | | | |
|---|--------|--------------------------|-------|
|  | 43DR-1 | <input type="checkbox"/> | 12,75 |
| | 43DR-2 | <input type="checkbox"/> | 14,95 |
| | 43DR-3 | <input type="checkbox"/> | 19,50 |
| | 43DR-4 | <input type="checkbox"/> | 23,85 |
| | 43DR-5 | <input type="checkbox"/> | 28,30 |

Orzech ziemny (nr koloru: 44) /

Peanut (colour no.: 44)

| | | | |
|--|--------|--------------------------|-------|
|  | 44DR-1 | <input type="checkbox"/> | 12,75 |
| | 44DR-2 | <input type="checkbox"/> | 14,95 |
| | 44DR-3 | <input type="checkbox"/> | 19,50 |
| | 44DR-4 | <input type="checkbox"/> | 23,85 |
| | 44DR-5 | <input type="checkbox"/> | 28,30 |

Brzoskwiński (nr koloru: 45) /

Peach (colour no.: 45)

| | | | |
|--|--------|--------------------------|-------|
|  | 45DR-1 | <input type="checkbox"/> | 12,75 |
| | 45DR-2 | <input type="checkbox"/> | 14,95 |
| | 45DR-3 | <input type="checkbox"/> | 19,50 |
| | 45DR-4 | <input type="checkbox"/> | 23,85 |
| | 45DR-5 | <input type="checkbox"/> | 28,30 |

Miętowy (nr koloru: 46) /

Mint (colour no.: 46)

| | | | |
|--|--------|--------------------------|-------|
|  | 46DR-1 | <input type="checkbox"/> | 12,75 |
| | 46DR-2 | <input type="checkbox"/> | 14,95 |
| | 46DR-3 | <input type="checkbox"/> | 19,50 |
| | 46DR-4 | <input type="checkbox"/> | 23,85 |
| | 46DR-5 | <input type="checkbox"/> | 28,30 |

Lodowy błękit (nr koloru: 47) /

Ice blue (colour no.: 47)

| | | | |
|--|--------|--------------------------|-------|
|  | 47DR-1 | <input type="checkbox"/> | 12,75 |
| | 47DR-2 | <input type="checkbox"/> | 14,95 |
| | 47DR-3 | <input type="checkbox"/> | 19,50 |
| | 47DR-4 | <input type="checkbox"/> | 23,85 |
| | 47DR-5 | <input type="checkbox"/> | 28,30 |

Ramki uniwersalne oraz mechanizmy gniazd i łączników sprzedawane osobno. / Universal frames, switches and sockets mechanisms are sold separately.

**>> Ramki uniwersalne z tworzywa DECO Pastel Matt /
Universal plastic frames DECO Pastel Matt**

Uwaga! Ramki na zamówienie. Czas realizacji do 7 dni. Alternatywna możliwość zastosowania ramek wypełniających DRW od pojedynczej do pięciokrotnej (więcej na s. 10, 47). / Note! Frames available on order. Order delivery date: up to 7 days. Alternatively you can use DRW filling frames only with universal plastic frames of DR-1 to DR-5 (more inf. on pages: 10, 47).

Lazurowy (nr koloru: 48) /
Azure (colour no.: 48)

| | | |
|---|--|-------|
|  | 48DR-1  | 12,75 |
| | 48DR-2  | 14,95 |
| | 48DR-3  | 19,50 |
| | 48DR-4  | 23,85 |
| | 48DR-5  | 28,30 |

Czekoladowy (nr koloru: 49) /
Chocolate (colour no.: 49)

| | | |
|---|--|-------|
|  | 49DR-1  | 12,75 |
| | 49DR-2  | 14,95 |
| | 49DR-3  | 19,50 |
| | 49DR-4  | 23,85 |
| | 49DR-5  | 28,30 |

Wrzosowy (nr koloru: 50) /
Heather (colour no.: 50)

| | | |
|--|---|-------|
|  | 50DR-1  | 12,75 |
| | 50DR-2  | 14,95 |
| | 50DR-3  | 19,50 |
| | 50DR-4  | 23,85 |
| | 50DR-5  | 28,30 |

Szmaragdowy (nr koloru: 51) /
Emerald (colour no.: 51)

| | | |
|---|--|-------|
|  | 51DR-1  | 12,75 |
| | 51DR-2  | 14,95 |
| | 51DR-3  | 19,50 |
| | 51DR-4  | 23,85 |
| | 51DR-5  | 28,30 |

DECO SOFT

**>> Ramki uniwersalne z tworzywa DECO Soft /
Universal plastic frames DECO Soft**

Biały /
White

| | | |
|---|--|-------|
|  | DRSO-1  | 2,85 |
| | DRSO-2  | 5,15 |
| | DRSO-3  | 6,90 |
| | DRSO-4  | 9,30 |
| | DRSO-5  | 11,60 |

Beżowy (nr koloru: 1) /
Beige (colour no.: 1)

| | | |
|---|---|-------|
|  | 1DRSO-1  | 2,85 |
| | 1DRSO-2  | 5,15 |
| | 1DRSO-3  | 6,90 |
| | 1DRSO-4  | 9,30 |
| | 1DRSO-5  | 11,60 |

Ramki uniwersalne oraz mechanizmy gniazd i łączników sprzedawane osobno. /
Universal frames, switches and sockets mechanisms are sold separately.

**>> Ramki uniwersalne z tworzywa DECO Soft /
Universal plastic frames DECO Soft**

 Srebrny metalik (nr koloru: 7) /
Silver metallic (colour no.: 7)

| | | |
|---------|--|-------|
| 7DRSO-1 | | 6,30 |
| 7DRSO-2 | | 8,50 |
| 7DRSO-3 | | 10,90 |
| 7DRSO-4 | | 12,90 |
| 7DRSO-5 | | 16,50 |

 Złoty metalik (nr koloru: 8) /
Gold metallic (colour no.: 8)

| | | |
|---------|--|-------|
| 8DRSO-1 | | 6,30 |
| 8DRSO-2 | | 8,50 |
| 8DRSO-3 | | 10,90 |
| 8DRSO-4 | | 12,90 |
| 8DRSO-5 | | 16,50 |

 Brązowy metalik (nr koloru: 9) /
Brown metallic (colour no.: 9)



| | | |
|---------|--|-------|
| 9DRSO-1 | | 6,30 |
| 9DRSO-2 | | 8,50 |
| 9DRSO-3 | | 10,90 |
| 9DRSO-4 | | 12,90 |
| 9DRSO-5 | | 16,50 |

 Grafitowy (nr koloru: 11) /
Graphite (colour no.: 11)

| | | |
|----------|--|-------|
| 11DRSO-1 | | 6,30 |
| 11DRSO-2 | | 8,50 |
| 11DRSO-3 | | 10,90 |
| 11DRSO-4 | | 12,90 |
| 11DRSO-5 | | 16,50 |

 Czarny mat (nr koloru: 12) /
Matt black (colour no.: 12)

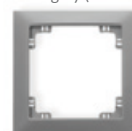
| | | |
|----------|--|-------|
| 12DRSO-1 | | 6,30 |
| 12DRSO-2 | | 8,50 |
| 12DRSO-3 | | 10,90 |
| 12DRSO-4 | | 12,90 |
| 12DRSO-5 | | 16,50 |

 Szary mat (nr koloru: 27) /
Matt grey (colour no.: 27)

| | | |
|----------|--|-------|
| 27DRSO-1 | | 6,30 |
| 27DRSO-2 | | 8,50 |
| 27DRSO-3 | | 10,90 |
| 27DRSO-4 | | 12,90 |
| 27DRSO-5 | | 16,50 |

 Grafitowy mat (nr koloru: 28) /
Matt graphite (colour no.: 28)

| | | |
|----------|--|-------|
| 28DRSO-1 | | 6,30 |
| 28DRSO-2 | | 8,50 |
| 28DRSO-3 | | 10,90 |
| 28DRSO-4 | | 12,90 |
| 28DRSO-5 | | 16,50 |

 Ramki uniwersalne oraz mechanizmy gniazd i łączników sprzedawane osobno. /
Universal frames, switches and sockets mechanisms are sold separately.

**>> Ramki uniwersalne z tworzywa DECO Soft /
Universal plastic frames DECO Soft**

Złoty (nr koloru: 29) /

Gold (colour no.: 29)



| | | |
|----------|--|-------|
| 29DRSO-1 | | 6,30 |
| 29DRSO-2 | | 8,50 |
| 29DRSO-3 | | 10,90 |
| 29DRSO-4 | | 12,90 |
| 29DRSO-5 | | 16,50 |

**>> Ramki uniwersalne drewniane /
Universal wooden frames**

Mahoń (rodzaj drewna: D) /

Mahogany (type of wood: D)



| | | |
|--------|--|--------|
| DRD-1D | | 61,00 |
| DRD-2D | | 99,00 |
| DRD-3D | | 138,00 |
| DRD-4D | | 179,00 |
| DRD-5D | | 219,00 |

Orzech amerykański (rodzaj drewna: E) /

American nut (type of wood: E)



| | | |
|--------|--|--------|
| DRD-1E | | 61,00 |
| DRD-2E | | 99,00 |
| DRD-3E | | 138,00 |
| DRD-4E | | 179,00 |
| DRD-5E | | 219,00 |

Dąb (rodzaj drewna: F) /

Oak (type of wood: F)



| | | |
|--------|--|--------|
| DRD-1F | | 61,00 |
| DRD-2F | | 99,00 |
| DRD-3F | | 138,00 |
| DRD-4F | | 179,00 |
| DRD-5F | | 219,00 |

**>> Ramki uniwersalne z efektem drewna /
Universal with wood effect frames**

Efekt wenge - czarny spód (rodzaj efektu drewna: G) /

Wenge effect - black rear (type of wood effect: G)



| | | |
|--------|--|--------|
| DRD-1G | | 55,00 |
| DRD-2G | | 93,00 |
| DRD-3G | | 132,00 |
| DRD-4G | | 173,00 |
| DRD-5G | | 213,00 |

W przypadku ramek z drewna naturalnego (D, E i F) mogą występować różnice w strukturze i kolorystyce w obrębie tego samego gatunku drewna. / In the case of natural wooden frames (D, E i F), there may be differences in the structure and colours within the same type of wood.

Ramki uniwersalne oraz mechanizmy gniazd i łączników sprzedawane osobno. / Universal frames, switches and sockets mechanisms are sold separately.

>> Ramki uniwersalne z betonu / Universal concrete frames

NOWOŚĆ / NEW

Jasnoszary front – biały spód (numery kolorów: 27-0-) /
Light grey front – white rear (colour numbers: 27-0-)



| | | |
|------------|--|--------|
| 27-0-DRB-1 | | 61,00 |
| 27-0-DRB-2 | | 99,00 |
| 27-0-DRB-3 | | 138,00 |
| 27-0-DRB-4 | | 179,00 |
| 27-0-DRB-5 | | 219,00 |

Jasnoszary front – czarny spód (numery kolorów: 27-12-) /
Light grey front – black rear (colour numbers: 27-12-)

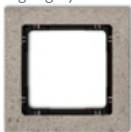

| | | |
|-------------|--|--------|
| 27-12-DRB-1 | | 61,00 |
| 27-12-DRB-2 | | 99,00 |
| 27-12-DRB-3 | | 138,00 |
| 27-12-DRB-4 | | 179,00 |
| 27-12-DRB-5 | | 219,00 |

Ciemnoszary front – biały spód (numery kolorów: 28-0-) /
Dark grey front – white rear (colour numbers: 28-0-)



| | | |
|------------|--|--------|
| 28-0-DRB-1 | | 61,00 |
| 28-0-DRB-2 | | 99,00 |
| 28-0-DRB-3 | | 138,00 |
| 28-0-DRB-4 | | 179,00 |
| 28-0-DRB-5 | | 219,00 |

Ciemnoszary front – czarny spód (numery kolorów: 28-12-) /
Dark grey front – black rear (colour numbers: 28-12-)



| | | |
|-------------|--|--------|
| 28-12-DRB-1 | | 61,00 |
| 28-12-DRB-2 | | 99,00 |
| 28-12-DRB-3 | | 138,00 |
| 28-12-DRB-4 | | 179,00 |
| 28-12-DRB-5 | | 219,00 |

Antracytowy front – biały spód (numery kolorów: 11-0-) /
Anthracite front – white rear (colour numbers: 11-0-)

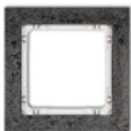

| | | |
|------------|--|--------|
| 11-0-DRB-1 | | 61,00 |
| 11-0-DRB-2 | | 99,00 |
| 11-0-DRB-3 | | 138,00 |
| 11-0-DRB-4 | | 179,00 |
| 11-0-DRB-5 | | 219,00 |

Antracytowy front – czarny spód (numery kolorów: 11-12-) /
Anthracite front – black rear (colour numbers: 11-12-)



| | | |
|-------------|--|--------|
| 11-12-DRB-1 | | 61,00 |
| 11-12-DRB-2 | | 99,00 |
| 11-12-DRB-3 | | 138,00 |
| 11-12-DRB-4 | | 179,00 |
| 11-12-DRB-5 | | 219,00 |

W przypadku ramek uniwersalnych z betonu mogą występować różnice w strukturze i kolorystyce w obrębie tego samego koloru ramek. / In the case of Universal concrete frames, there may be differences in the structure and colours within the same colours of frames.

Ramki uniwersalne oraz mechanizmy gniazd i łączników sprzedawane osobno. /
Universal frames, switches and sockets mechanisms are sold separately.

>> Ramki uniwersalne ze szkła / Universal glass frames

WKRÓTCE W SPRZEDAŻY /
ON SALE SOON

Biały front – biały spód (numery kolorów: 0-0-) /
White front – white rear (colour numbers: 0-0-)



| | |
|-----------|--|
| 0-0-DRG-1 | |
| 0-0-DRG-2 | |
| 0-0-DRG-3 | |
| 0-0-DRG-4 | |
| 0-0-DRG-5 | |

Czarny front – czarny spód (numery kolorów: 12-12-) /
Black front – black rear (colour numbers: 12-12-)



| | |
|-------------|--|
| 12-12-DRG-1 | |
| 12-12-DRG-2 | |
| 12-12-DRG-3 | |
| 12-12-DRG-4 | |
| 12-12-DRG-5 | |

>> Ramki uniwersalne z efektem szkła / Universal glass effect frames

Biały front - biały spód (numery kolorów: 0-0-) /
White front - white rear (colour numbers: 0-0-)



| | | |
|-----------|--|--------|
| 0-0-DRS-1 | | 27,90 |
| 0-0-DRS-2 | | 49,90 |
| 0-0-DRS-3 | | 72,50 |
| 0-0-DRS-4 | | 95,00 |
| 0-0-DRS-5 | | 119,00 |
| 0-0-DRS-6 | | 145,00 |

Biały front - grafitowy spód (numery kolorów: 0-11-) /
White front - graphite rear (colour numbers: 0-11-)



| | | |
|------------|--|--------|
| 0-11-DRS-1 | | 27,90 |
| 0-11-DRS-2 | | 49,90 |
| 0-11-DRS-3 | | 72,50 |
| 0-11-DRS-4 | | 95,00 |
| 0-11-DRS-5 | | 119,00 |
| 0-11-DRS-6 | | 145,00 |

Biały front - czarny spód (numery kolorów: 0-12-) /
White front - black rear (colour numbers: 0-12-)



| | | |
|------------|--|--------|
| 0-12-DRS-1 | | 27,90 |
| 0-12-DRS-2 | | 49,90 |
| 0-12-DRS-3 | | 72,50 |
| 0-12-DRS-4 | | 95,00 |
| 0-12-DRS-5 | | 119,00 |
| 0-12-DRS-6 | | 145,00 |

Szary front - biały spód (numery kolorów: 15-0-) /
Grey front - white rear (colour numbers: 15-0-)



| | | |
|------------|--|--------|
| 15-0-DRS-1 | | 27,90 |
| 15-0-DRS-2 | | 49,90 |
| 15-0-DRS-3 | | 72,50 |
| 15-0-DRS-4 | | 95,00 |
| 15-0-DRS-5 | | 119,00 |
| 15-0-DRS-6 | | 145,00 |

Szary front - grafitowy spód (numery kolorów: 15-11-) /
Grey front - graphite rear (colour numbers: 15-11-)



| | | |
|-------------|--|--------|
| 15-11-DRS-1 | | 27,90 |
| 15-11-DRS-2 | | 49,90 |
| 15-11-DRS-3 | | 72,50 |
| 15-11-DRS-4 | | 95,00 |
| 15-11-DRS-5 | | 119,00 |
| 15-11-DRS-6 | | 145,00 |

Ramki uniwersalne oraz mechanizmy gniazd i łączników sprzedawane osobno. /
Universal frames, switches and sockets mechanisms are sold separately.

>> Ramki uniwersalne z efektem szkła / Universal glass effect frames

Szary front - czarny spód (numery kolorów: 15-12-) /
Grey front - black rear (colour numbers: 15-12-)



| | | |
|-------------|--|--------|
| 15-12-DRS-1 | | 27,90 |
| 15-12-DRS-2 | | 49,90 |
| 15-12-DRS-3 | | 72,50 |
| 15-12-DRS-4 | | 95,00 |
| 15-12-DRS-5 | | 119,00 |
| 15-12-DRS-6 | | 145,00 |

Czarny front - biały spód (numery kolorów: 12-0-) /
Black front - white rear (colour numbers: 12-0-)



| | | |
|------------|--|--------|
| 12-0-DRS-1 | | 27,90 |
| 12-0-DRS-2 | | 49,90 |
| 12-0-DRS-3 | | 72,50 |
| 12-0-DRS-4 | | 95,00 |
| 12-0-DRS-5 | | 119,00 |
| 12-0-DRS-6 | | 145,00 |

Czarny front - grafitowy spód (numery kolorów: 12-11-) /
Black front - graphite rear (colour numbers: 12-11-)



| | | |
|-------------|--|--------|
| 12-11-DRS-1 | | 27,90 |
| 12-11-DRS-2 | | 49,90 |
| 12-11-DRS-3 | | 72,50 |
| 12-11-DRS-4 | | 95,00 |
| 12-11-DRS-5 | | 119,00 |
| 12-11-DRS-6 | | 145,00 |

Czarny front - czarny spód (numery kolorów: 12-12-) /
Black front - black rear (colour numbers: 12-12-)



| | | |
|-------------|--|--------|
| 12-12-DRS-1 | | 27,90 |
| 12-12-DRS-2 | | 49,90 |
| 12-12-DRS-3 | | 72,50 |
| 12-12-DRS-4 | | 95,00 |
| 12-12-DRS-5 | | 119,00 |
| 12-12-DRS-6 | | 145,00 |

Zielony front - biały spód (numery kolorów: 2-0-) /
Green front - white rear (colour numbers: 2-0-)



| | | |
|-----------|--|--------|
| 2-0-DRS-1 | | 27,90 |
| 2-0-DRS-2 | | 49,90 |
| 2-0-DRS-3 | | 72,50 |
| 2-0-DRS-4 | | 95,00 |
| 2-0-DRS-5 | | 119,00 |
| 2-0-DRS-6 | | 145,00 |

Zielony front - grafitowy spód (numery kolorów: 2-11-) /
Green front - graphite rear (colour numbers: 2-11-)



| | | |
|------------|--|--------|
| 2-11-DRS-1 | | 27,90 |
| 2-11-DRS-2 | | 49,90 |
| 2-11-DRS-3 | | 72,50 |
| 2-11-DRS-4 | | 95,00 |
| 2-11-DRS-5 | | 119,00 |
| 2-11-DRS-6 | | 145,00 |

Zielony front - czarny spód (numery kolorów: 2-12-) /
Green front - black rear (colour numbers: 2-12-)



| | | |
|------------|--|--------|
| 2-12-DRS-1 | | 27,00 |
| 2-12-DRS-2 | | 49,90 |
| 2-12-DRS-3 | | 72,50 |
| 2-12-DRS-4 | | 95,00 |
| 2-12-DRS-5 | | 119,00 |
| 2-12-DRS-6 | | 145,00 |

Ramki uniwersalne oraz mechanizmy gniazd i łączników sprzedawane osobno. /
Universal frames, switches and sockets mechanisms are sold separately.

>> Ramki uniwersalne z efektem szkła / Universal glass effect frames

Czerwony front - biały spód (numery kolorów: 17-0-) /
Red front - white rear (colour numbers: 17-0-)



| | | |
|------------|--|--------|
| 17-0-DRS-1 | | 27,90 |
| 17-0-DRS-2 | | 49,90 |
| 17-0-DRS-3 | | 72,50 |
| 17-0-DRS-4 | | 95,00 |
| 17-0-DRS-5 | | 119,00 |
| 17-0-DRS-6 | | 145,00 |

Czerwony front - grafitowy spód (numery kolorów: 17-11-) /
Red front - graphite rear (colour numbers: 17-11-)



| | | |
|-------------|--|--------|
| 17-11-DRS-1 | | 27,90 |
| 17-11-DRS-2 | | 49,90 |
| 17-11-DRS-3 | | 72,50 |
| 17-11-DRS-4 | | 95,00 |
| 17-11-DRS-5 | | 119,00 |
| 17-11-DRS-6 | | 145,00 |

Czerwony front - czarny spód (numery kolorów: 17-12-) /
Red front - black rear (colour numbers: 17-12-)



| | | |
|-------------|--|--------|
| 17-12-DRS-1 | | 27,90 |
| 17-12-DRS-2 | | 49,90 |
| 17-12-DRS-3 | | 72,50 |
| 17-12-DRS-4 | | 95,00 |
| 17-12-DRS-5 | | 119,00 |
| 17-12-DRS-6 | | 145,00 |

Bordowy front - biały spód (numery kolorów: 14-0-) /
Claret front - white rear (colour numbers: 14-0-)



| | | |
|------------|--|--------|
| 14-0-DRS-1 | | 27,90 |
| 14-0-DRS-2 | | 49,90 |
| 14-0-DRS-3 | | 72,50 |
| 14-0-DRS-4 | | 95,00 |
| 14-0-DRS-5 | | 119,00 |
| 14-0-DRS-6 | | 145,00 |

Bordowy front - grafitowy spód (numery kolorów: 14-11-) /
Claret front - graphite rear (colour numbers: 14-11-)



| | | |
|-------------|--|--------|
| 14-11-DRS-1 | | 27,90 |
| 14-11-DRS-2 | | 49,90 |
| 14-11-DRS-3 | | 72,50 |
| 14-11-DRS-4 | | 95,00 |
| 14-11-DRS-5 | | 119,00 |
| 14-11-DRS-6 | | 145,00 |

Bordowy front - czarny spód (numery kolorów: 14-12-) /
Claret front - black rear (colour numbers: 14-12-)

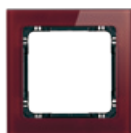

| | | |
|-------------|--|--------|
| 14-12-DRS-1 | | 27,90 |
| 14-12-DRS-2 | | 49,90 |
| 14-12-DRS-3 | | 72,50 |
| 14-12-DRS-4 | | 95,00 |
| 14-12-DRS-5 | | 119,00 |
| 14-12-DRS-6 | | 145,00 |

Pomarańczowy front - biały spód (numery kolorów: 13-0-) /
Orange front - white rear (colour numbers: 13-0-)









| | | |
|------------|--|--------|
| 13-0-DRS-1 | | 27,90 |
| 13-0-DRS-2 | | 49,90 |
| 13-0-DRS-3 | | 72,50 |
| 13-0-DRS-4 | | 95,00 |
| 13-0-DRS-5 | | 119,00 |
| 13-0-DRS-6 | | 145,00 |

Ramki uniwersalne oraz mechanizmy gniazd i łączników sprzedawane osobno. /
Universal frames, switches and sockets mechanisms are sold separately.

>> Ramki uniwersalne z efektem szkła / Universal glass effect frames

Pomarańczowy front - beżowy spód (numery kolorów: 13-1-) /
Orange front - beige rear (colour numbers: 13-1-)

| | | | |
|--|------------|---|--------|
|  | 13-1-DRS-1 |  | 27,90 |
| | 13-1-DRS-2 |  | 49,90 |
| | 13-1-DRS-3 |  | 72,50 |
| | 13-1-DRS-4 |  | 95,00 |
| | 13-1-DRS-5 |  | 119,00 |
| | 13-1-DRS-6 |  | 145,00 |







Pomarańczowy front - czarny spód (numery kolorów: 13-12-) /
Orange front - black rear (colour numbers: 13-12-)

| | | | |
|--|-------------|---|--------|
|  | 13-12-DRS-1 |  | 27,90 |
| | 13-12-DRS-2 |  | 49,90 |
| | 13-12-DRS-3 |  | 72,50 |
| | 13-12-DRS-4 |  | 95,00 |
| | 13-12-DRS-5 |  | 119,00 |
| | 13-12-DRS-6 |  | 145,00 |







DECO ART

>> Ramki uniwersalne z efektem szkła transparentne / Universal, transparent glass effect frames

Transparentny front - biały spód (numery kolorów: 52-0-) /
Transparent front - white rear (colour numbers: 52-0-)

| | | | |
|---|------------|---|--------|
|  | 52-0-DRS-1 |  | 23,30 |
| | 52-0-DRS-2 |  | 45,90 |
| | 52-0-DRS-3 |  | 69,90 |
| | 52-0-DRS-4 |  | 93,90 |
| | 52-0-DRS-5 |  | 117,50 |
| | 52-0-DRS-6 |  | 141,20 |

Transparentny front - czarny spód (numery kolorów: 52-12-) /
Transparent front - black rear (colour numbers: 52-12-)

| | | | |
|--|-------------|---|--------|
|  | 52-12-DRS-1 |  | 23,30 |
| | 52-12-DRS-2 |  | 45,90 |
| | 52-12-DRS-3 |  | 69,90 |
| | 52-12-DRS-4 |  | 93,90 |
| | 52-12-DRS-5 |  | 117,50 |
| | 52-12-DRS-6 |  | 141,20 |

Stwórz unikalną wersję ramki
według własnego pomysłu
i zmieniaj jej wygląd tak często,
jak chcesz! /

Use your own idea to make
a unique frame and change
it whenever you want!



Ramki uniwersalne oraz mechanizmy gniazd i łączników sprzedawane osobno. Przykładowe tekstury są dostępne do pobrania ze strony www.karlik.pl w postaci szablonów do samodzielnego wydrukowania i wycięcia. / Universal frames, switches and sockets mechanisms are sold separately. Example textures are available to be downloaded from www.karlik.pl, and then self printed and cut.

>> Ramki modułowe z efektem szkła / Modular glass effect frames

NOWOŚĆ / NEW

Biały front – biały spód (numery kolorów: 0-0-) /
White front – white rear (colour numbers: 0-0-)



0-0-DRSM-2x2



103,90

0-0-DRSM-3x2



155,90

0-0-DRSM-2x3



155,90

0-0-DRSM-3x3



233,80

Biały front – grafitowy spód (numery kolorów: 0-11-) /
White front – graphite rear (colour numbers: 0-11-)



0-11-DRSM-2x2



103,90

0-11-DRSM-3x2



155,90

0-11-DRSM-2x3



155,90

0-11-DRSM-3x3



233,80

Biały front – czarny spód (numery kolorów: 0-12-) /
White front – black rear (colour numbers: 0-12-)



0-12-DRSM-2x2



103,90

0-12-DRSM-3x2



155,90

0-12-DRSM-2x3



155,90

0-12-DRSM-3x3



233,80

Szary front – biały spód (numery kolorów: 15-0-) /
Grey front – white rear (colour numbers: 15-0-)



15-0-DRSM-2x2



103,90

15-0-DRSM-3x2



155,90

15-0-DRSM-2x3



155,90

15-0-DRSM-3x3



233,80

Szary front – grafitowy spód (numery kolorów: 15-11-) /
Grey front – graphite rear (colour numbers: 15-11-)



15-11-DRSM-2x2



103,90

15-11-DRSM-3x2



155,90

15-11-DRSM-2x3



155,90

15-11-DRSM-3x3



233,80

Ramki modułowe z efektem szkła oraz mechanizmy gniazd i łączników sprzedawane osobno. /
Modular glass effect frames, switches and sockets mechanisms are sold separately.

>> Ramki modułowe z efektem szkła / Modular glass effect frames

NOWOŚĆ / NEW

Szary front – czarny spód (numery kolorów: 15-12-) /
Grey front – black rear (colour numbers: 15-12-)



15-12-DRSM-2x2 **15-12-DRSM-3x2**



103,90

155,90

15-12-DRSM-2x3 **15-12-DRSM-3x3**



155,90

233,80

Czarny front – biały spód (numery kolorów: 12-0-) /
Black front – white rear (colour numbers: 12-0-)



12-0-DRSM-2x2 **12-0-DRSM-3x2**



103,90

155,90

12-0-DRSM-2x3 **12-0-DRSM-3x3**



155,90

233,80

Czarny front – grafitowy spód (numery kolorów: 12-11-) /
Black front – graphite rear (colour numbers: 12-11-)



12-11-DRSM-2x2 **12-11-DRSM-3x2**



103,90

155,90

12-11-DRSM-2x3 **12-11-DRSM-3x3**



155,90

233,80

Czarny front – czarny spód (numery kolorów: 12-12-) /
Black front – black rear (colour numbers: 12-12-)



12-12-DRSM-2x2 **12-12-DRSM-3x2**



103,90

155,90

12-12-DRSM-2x3 **12-12-DRSM-3x3**



155,90

233,80

Ramki modułowe z efektem szkła umożliwiają konfigurację osprzętu elektroinstalacyjnego w różnych nietypowych układach w poziomie i w pionie. W ofercie są dostępne ramki 4-krotne, 6-krotne oraz 9-krotne. Ramki modułowe z efektem szkła są kompatybilne z puszkami instalacyjnymi podtylnkowymi modułowymi serii DECO (więcej na s. 44 - 45) oraz mechanizmami gniazd i łączników DECO z wyjątkiem łączników hotelowych i gniazd podwójnych do ramki DECO Soft. / Modular glass effect frames allow configuration of electrical accessories in various atypical layouts horizontally and vertically. There are 4-gang, 6-gang and 9-gang frames in the offer. Modular glass effect frames are compatible with flush-mounted modular junction boxes of DECO series (read more on p. 44 - 45) and DECO switches and sockets mechanisms except hotel switch and double sockets for DECO Soft frames.

Ramki modułowe z efektem szkła oraz mechanizmy gniazd i łączników sprzedawane osobno. /
Modular glass effect frames, switches and sockets mechanisms are sold separately.

>> Ramki modułowe z efektem szkła niestandardowe / Non-standard modular glass boxes

NOWOŚĆ / NEW

DECO

Sposób oznaczania produktów: /
Marking od products:

0



Nr koloru frontu ramki (biały) /
Frame front colour no.
(white)

-

11



Nr koloru spodu ramki (grafitowy) /
Rear frame colour no.
(graphite)

-

DRSMN-1



Symbol produktu (ramka modułowa z efektem szkła niestandardowa (1 moduł) /
Symbol of product (non-standard modular glass effect frame (1 module)

Przykład: /
Example:

0-11-DRSMN-1

25,95

Ramka modułowa z efektem szkła niestandardowa (1 moduł)
biały front - grafitowy spód (numery kolorów: 0-11-) /
Non-standard modular glass effect frame (1 module)
white front - black rear (colour numbers: 0-11-)

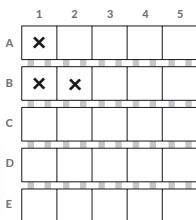

Przykładowy układ modułów pojedynczych 0-11-DRSMN-1 biały front - grafitowy spód w modułowej niestandardowej ramce z efektem szkła (3 x 0-11-DRSMN-1). /
Sample arrangement of single 0-11-DRSMN-1 modules, white front - graphite rear, in a non-standard modular glass effect frame (3 x 0-11-DRSMN-1).

Ramki modułowe z efektem szkła można zamówić również w niestandardowych kształtach np. w postaci litery „L”. Dzięki temu produkt może być dostosowany do indywidualnych wymagań i zostać zamontowany w miejscach, w których do tej pory nie było to możliwe. Ramki modułowe z efektem szkła niestandardowe są dostępne w pełnej kolorystyce ramek uniwersalnych z efektem szkła DECO. Ramki modułowe z efektem szkła niestandardowe, złożone z modułów pojedynczych w dowolnej konfiguracji maksymalnie do 5 modułów w poziomie i w pionie, można zamówić za pomocą formularza zamówień lub cennika, dostępnych na stronie internetowej www.karlik.pl w dziale DO POBRANIA. Czas realizacji - do 14 dni. /

Modular glass effect frames may be ordered in non-standard shapes, eg L-shaped. The product may thus be customised to the specific requirements and may be installed in the places where it had not been possible until now. Non-standard modular glass effect frames are available in all colours of the DECO series universal glass effect frames. Non-standard modular glass effect frames composed of single modules in any configuration (up to 5 modules horizontally and vertically) may be ordered with the order form or price list, available in the DOWNLOADS section of www.karlik.pl Order processing time: up to 14 days.

Ramki modułowe z efektem szkła niestandardowe są kompatybilne z puszkami instalacyjnymi podtynkowymi modułowymi (więcej na s. 44 - 45). /
Non-standard modular glass effect frames are compatible with the flush-mounted modular junction boxes (read more on p. 44 - 45).



Ramki modułowe z efektem szkła niestandardowe, puszki instalacyjne podtynkowe modułowe oraz mechanizmy gniazd i łączników sprzedawane osobno. /
Non-standard modular glass effect frames, flush-mounted modular junction boxes and switches and sockets mechanisms sold separately.

**>> Gniazda ssące odkurzacza centralnego /
Central vacuum cleaner suction sockets**Biały /
White**DGV-1**Czarny mat (nr koloru: 12) /
Matt black (colour no.: 12)**12DGV-1**Beżowy (nr koloru: 1) /
Beige (colour no.: 1)**1DGV-1**Srebrny metalik (nr koloru: 7) /
Silver metallic (colour no.: 7)**7DGV-1****DPV-1**Grafitowy (nr koloru: 11) /
Graphite (colour no.: 11)**11DGV-1****Puszka montażowa pojedyncza
do gniazda ssącego odkurzacza
centralnego. /
Single mounting box for a central
vacuum cleaner suction socket.****Uwaga! Puszki należy montować
na etapie budowy domu lub podczas
instalacji odkurzacza centralnego. /
Note! Boxes should be mounted
at the house construction stage
or during the installation
of a central vacuum cleaner.**

DECO VAC**>> Gniazda ssące odkurzacza centralnego z gniazdem poj. z uziemieniem /****Central vacuum cleaner suction sockets with a single socket with earth**Biały /
White**DGV-2****DPV-2**Beżowy (nr koloru: 1) /
Beige (colour no.: 1)**1DGV-2**

Puszka montażowa podwójna do gniazda ssącego odkurzacza centralnego z gniazdem pojedynczym z uziemieniem. /
Double mounting box for a central vacuum cleaner suction socket with a single socket with earth.

Uwaga! Puszki należy montować na etapie budowy domu lub podczas instalacji odkurzacza centralnego. /
Note! Boxes should be mounted at the house construction stage or during the installation of a central vacuum cleaner.

Srebrny metalik (nr koloru: 7) /
Silver metallic (colour no.: 7)**7DGV-2**

W miejscu gniazda pojedynczego z uziemieniem może się znaleźć dowolny osprzęt elektroinstalacyjny z serii DECO, np. gniazdo pojedyncze bez uziemienia, gniazdo podwójne z uziemieniem lub bez, czujnik ruchu lub jakikolwiek inny mechanizm DECO. Mechanizmy elektroinstalacyjne inne niż gniazdo pojedyncze z uziemieniem należy kupić osobno. Mechanizmy w innym kolorze niż kolor ramki są dostępne na zamówienie. /

In place of a single socket with earth any DECO series product can be mounted, e.g. single socket without earth, double socket with or without earth, motion sensor, or any other DECO mechanism. Mechanisms other than a single socket with earth should be bought separately. Mechanisms in different colours than frames are available on order.

Grafitowy (nr koloru: 11) /
Graphite (colour no.: 11)**11DGV-2**Czarny mat (nr koloru: 12) /
Matt black (colour no.: 12)**12DGV-2**

Produkty DECOvac są sprzedawane z ramką. Gniazda w innym kolorze niż kolor ramki są dostępne na zamówienie. Puszki montażowe do gniazd ssących są sprzedawane osobno. /
DECOvac products are sold with a frame. Sockets in different colours than frames are available on order. Mounting boxes for a vacuum sockets are sold separately.



**>> Inteligentne, bezprzewodowe systemy sterowania:
 Exta Free i Exta Life /
 Intelligent, wireless, controlling systems:
 Exta Free and Exta Life**

Inteligentne, bezprzewodowe systemy Exta Free i Exta Life umożliwiają sterowanie oświetleniem, ogrzewaniem, klimatyzacją, roletami okiennymi oraz innymi urządzeniami w budynku za pomocą m.in. nadajników klawiszowych DECO Smart. / DECO Smart key transmitters for intelligent wireless light controlling system, heating system, air conditioning system, window blinds system, etc. for Exta Free or Exta Life systems.

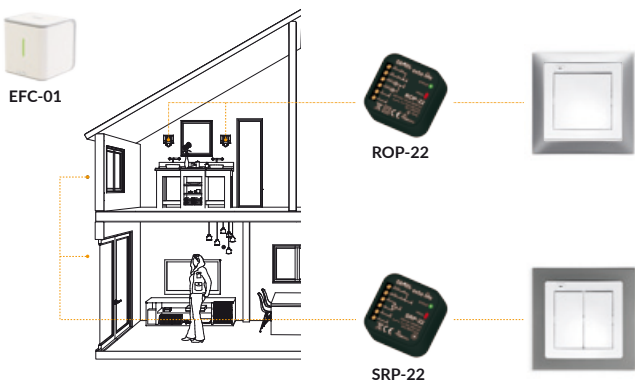

Przykład zastosowania systemu Exta Life. /
 Exta Life application example.

System Exta Life różni się od systemu Exta Free dwukierunkową komunikacją pomiędzy kontrolerem a odbiornikami systemu, dzięki czemu użytkownik ma zawsze informację o aktualnym stanie urządzeń. /

Unlike Exta Life system, Exta Free system enables two-way communication between the controller and the receivers, which provides the user with information about recent state of the devices.



**>> Nadajniki klawiszowe do systemu Exta Free /
Key transmitters for Exta Free system**

exta free 



OŚWIETLENIE /
LIGHTING



ROLETY /
ROLLER BLINDS



BRAMY /
GATES



ALARMY /
ALARMS



DZWONKI /
BELLS



JEDNO
KIERUNKOWOŚĆ /
ONE-WAY



DEF-1

Nadajnik 1-klawiszowy 2-kanałowy
do systemu Exta Free /
One-key two-channel transmitter
for Exta Free system



DEF-2

Nadajnik 2-klawiszowy 4-kanałowy
do systemu Exta Free /
Two-key four-channel transmitter
for Exta Free system

**>> Nadajniki klawiszowe do systemu Exta Life /
Key transmitters for Exta Life system**

exta life 



OŚWIETLENIE /
LIGHTING



ROLETY /
ROLLER BLINDS



BRAMY /
GATES



OGRZEWANIE /
HEATING



FUNKCJE
LOGICZNE /
LOGICAL
FUNCTIONS



DWU
KIERUNKOWOŚĆ /
TWO-WAY



DEL-1

Nadajnik 1-klawiszowy 2-kanałowy
z czujnikiem temperatury do systemu Exta Life /
One-key two-channel transmitter
with thermal system for Exta Life system



DEL-2

Nadajnik 2-klawiszowy 4-kanałowy
z czujnikiem temperatury do systemu Exta Life /
Two-key four-channel transmitter
with thermal system for Exta Life system

Korzystanie z nadajników nie wymaga prowadzenia okablowania. Można je zamontować w dowolnym miejscu (np. za pomocą mocnej taśmy klejącej dwustronnej) na dowolnej powierzchni z wyjątkiem powierzchni metalowych. Są dedykowane do konkretnego systemu, dlatego zaleca się dokonanie wyboru systemu firmy Zamel Sp. z o.o. przed zakupem nadajników DECO Smart. Nadajniki klawiszowe DECO Smart są dostępne w pełnej kolorystyce mechanizmów serii DECO i są kompatybilne ze wszystkimi rodzajami ramek uniwersalnych DECO. Nadajniki klawiszowe DECO Smart oraz ramki uniwersalne DECO są sprzedawane osobno. /

You do not need wiring to use the key transmitters. You can fix them in any place (e.g. with use of strong double-sided strip type) on any kind of surface excluding metal one. As they are dedicated to particular system it is advisable to choose system of Zamel Sp. z o.o. prior to purchase of DECO Smart key transmitters. DECO Smart key transmitters are available in all colours of DECO series mechanisms and are compatible with all types of DECO frames and are compatible with all types of DECO frames. DECO Smart key transmitters and universal DECO frames are sold separately.

Symbol produktu, np. 1DWP-4: /
Symbol, e.g. 1DWP-4:

1

DWP-4

nr koloru / colour no. symbol produktu / symbol

Kolor biały nie ma numeru. /
White colour doesn't have a number.

Ceny netto PLN: /
Net prices PLN:

Kolor biały i beżowy / | Pozostałe kolory /
White and beige colour | Other colours

>> Łączniki / Switches

IP 20 / IP 44 10AX 250 V~



DWP-1

12,95 | 16,95

Mechanizm łącznika jednobiegunowego /
Single pole switch mechanism



DWP-4.1

15,25 | 19,00

Mechanizm łącznika zwiernego, jednobiegunowego (jeden klawisz, bez piktogramu) /
Single push button switch mechanism (one pushbutton without pictogram)



DWP-2

15,15 | 20,95

Mechanizm łącznika świecznikowego /
Two-circuit switch mechanism

DWP-44.1

18,90 | 23,00

Mechanizm łącznika zwiernego, świecznikowego (dwa klawisze bez piktogramów, wspólne zasilanie) /
Two-circuit switch (two pushbuttons without pictograms, common power supply) mechanism

DWP-44.2

19,50 | 24,00

Mechanizm łącznika zwiernego, dwubiegunowego (dwa klawisze bez piktogramów, osobne zasilanie) /
Double push button switch mechanism (two pushbuttons without pictograms, separate power supply)



DWP-3

15,60 | 19,50

Mechanizm łącznika schodowego /
Two-way switch mechanism

DWP-4

15,25 | 19,50

Mechanizm łącznika zwiernego „dzwonek” /
Single push button „bell” mechanism



DWP-5

15,25 | 19,50

Mechanizm łącznika zwiernego „światło” /
Single push button „light” mechanism



DWP-6

19,25 | 22,90

Mechanizm łącznika krzyżowego /
Intermediate switch mechanism



DWP-7

25,90 | 31,90

Mechanizm łącznika potrójnego /
Triple switch mechanism

Uwaga! Brak możliwości zastosowania modułu podświetlającego (L-1, L-2, 2L-2, 3L-2, 17L-2) i uszczelniacza (U-1). / Note! Light module (L-1, L-2, 2L-2, 3L-2, 17L-2) and sealant (U-1) can't be used.

Łączniki serii DECO występują również w wersji podświetlanej i hermetycznej (IP 44), w tym celu, należy zakupić moduł podświetlający L-1 i uszczelniacz U-1. Zaciski śrubowe. Ramki uniwersalne oraz mechanizmy gniazd i łączników sprzedawane osobno. /

DECO switches are also available with illumination and hermetic type (IP 44), light module L-1 and sealant U-1 should be bought. Screw terminals. Universal frames, switches and sockets mechanisms are sold separately.

10 Biały /
White

1 Beżowy /
Beige

7 Srebrny met. /
Silver met.

8 Złoty met. /
Gold met.

9 Brązowy met. /
Brown met.

11 Grafitowy /
Graphite

12 Czarny mat /
Matt black

27 Szary mat /
Matt grey

28 Grafitowy mat /
Matt graphite

29 Złoty /
Gold



DWP-8

23,20 | 27,00

Mechanizm łącznika żaluzjowego /
Roller blind push button switch mechanism

Uwaga! Brak możliwości zastosowania modułu podświetlającego (L-1, L-2, 2L-2, 3L-2, 17L-2) i uszczelniacza (U-1). / Note! Light module (L-1, L-2, 2L-2, 3L-2, 17L-2) and sealant (U-1) can't be used.



DWP-9

17,50 | 22,00

Mechanizm łącznika dwubiegunowego /
Double pole switch mechanism



DWP-10.1

17,80 | 23,40

Mechanizm łącznika jednobiegunowego ze schodowym
(wspólne zasilanie) /

Single pole with two-way switch mechanism (common power supply)

DWP-10.2

18,80 | 24,40

Mechanizm łącznika jednobiegunowego ze schodowym
(osobne zasilanie) /

Single pole with two-way switch mechanism (separate power supply)

Uwaga! Brak możliwości zastosowania modułu podświetlającego (L-1, L-2, 2L-2, 3L-2, 17L-2) z łącznikiem DWP-10.2 / Light module (L-1, L-2, 2L-2, 3L-2, 17L-2) can't be used with DWP-10.2 switch.



DWP-33

23,60 | 29,50

Mechanizm łącznika podwójnego schodowego /
Double two-way switch mechanism

Uwaga! Brak możliwości zastosowania modułu podświetlającego (L-1, L-2, 2L-2, 3L-2, 17L-2). / Note! Light module (L-1, L-2, 2L-2, 3L-2, 17L-2) can't be used.

>> Łączniki w stylu amerykańskim /

Switches in American style

IP 20 10AX 250 V~



DWPUS-1

14,95 | 18,95

Mechanizm łącznika jednobiegunowego w stylu amerykańskim /
Single pole switch mechanism in American style



DWPUS-4.1

17,25 | 21,00

Mechanizm łącznika zwiernego, jednobiegunowego w stylu
amerykańskim (jeden klawisz, bez piktogramu) /

Single push button switch mechanism in American style (one pushbutton without pictogram)



DWPUS-2

17,15 | 22,95

Mechanizm łącznika świecznikowego w stylu amerykańskim /
Two-circuit switch mechanism in American style

DWPUS-44.1

20,50 | 25,00

Mechanizm łącznika zwiernego, świecznikowego w stylu
amerykańskim (dwa klawisze bez piktogramów, wspólne zasilanie) /

Two -circuit push button mechanism in American style (two push buttons without pictograms, common power supply)

Mechanizmy łączników w stylu amerykańskim występują również w wersji podświetlanej - w tym celu, należy zakupić moduł podświetlający (L-1, L-2, 2L-2, 3L-2, 17L-2). Mechanizmy łączników w stylu amerykańskim nie występują w wersji hermetycznej (IP 44) - brak możliwości zastosowania uszczelniacza (U-1). Zaciski śrubowe. Ramki uniwersalne oraz mechanizmy gniazd i łączników sprzedawane osobno. / DECO switches mechanisms are also available with illumination - light module (L-1, L-2, 2L-2, 3L-2, 17L-2) should be bought. DECO switches mechanisms are not available in hermetic type (IP 44) - sealant (U-1) can not be used with the American style switches mechanisms. Screw terminals. Universal frames, switches and sockets mechanisms are sold separately.

Symbol produktu, np. 1DWP-4: /
Symbol, e.g. 1DWP-4:

1

DWP-4

nr koloru / colour no. symbol produktu / symbol

Kolor biały nie ma numeru. /
White colour doesn't have a number.

Ceny netto PLN: /
Net prices PLN:

Kolor biały i beżowy / Pozostałe kolory /
White and beige colour Other colours



DWPUS-44.2

21,50 | 26,00

Mechanizm łącznika zwiernego, dwubiegunowego (dwa klawisze bez piktogramów, osobne zasilanie) w stylu amerykańskim /
Double push button switch mechanism in American style (two push buttons without pictograms, separate power supply)



DWPUS-3

17,60 | 21,50

Mechanizm łącznika schodowego w stylu amerykańskim /
Two-way switch mechanism in American style



DWPUS-4

17,25 | 21,50

Mechanizm łącznika zwiernego „dzwonek” w stylu amerykańskim /
Single push button „bell” mechanism in American style



DWPUS-5

17,25 | 21,50

Mechanizm łącznika zwiernego „światło” w stylu amerykańskim /
Single push button „light” mechanism in American style



DWPUS-6

21,25 | 24,90

Mechanizm łącznika krzyżowego w stylu amerykańskim /
Intermediate switch mechanism in American style



DWPUS-8

25,20 | 29,00

Mechanizm łącznika żaluzjowego w stylu amerykańskim /
Roller blind switch mechanism in American style

Uwaga! Brak możliwości zastosowania modułu podświetlającego (L-1, L-2, 2L-2, 3L-2, 17L-2). / Note! Light module (L-1, L-2, 2L-2, 3L-2, 17L-2) can't be used.



DWPUS-9

19,50 | 24,00

Mechanizm łącznika dwubiegunowego w stylu amerykańskim /
Double pole switch mechanism in American style

Mechanizmy łączników w stylu amerykańskim występują również w wersji podświetlanej - w tym celu należy zakupić moduł podświetlający (L-1, L-2, 2L-2, 3L-2, 17L-2). Mechanizmy łączników w stylu amerykańskim nie występują w wersji hermetycznej (IP 44) - brak możliwości zastosowania uszczelnacza (U-1). Zaciski śrubowe. Ramki uniwersalne oraz mechanizmy gniazd i łączników sprzedawane osobno. /
DECO switches mechanisms are also available with illumination - light module (L-1, L-2, 2L-2, 3L-2, 17L-2) should be bought. DECO switches mechanisms are not available in hermetic type (IP 44) - sealant (U-1) can not be used with the American style switches mechanisms. Screw terminals. Universal frames, switches and sockets mechanisms are sold separately.

Biały /
White

1 Beżowy /
Beige

7 Srebrny met. /
Silver met.

8 Złoty met. /
Gold met.

9 Brązowy met. /
Brown met.

11 Grafitowy /
Graphite

12 Czarny mat /
Matt black

27 Szary mat /
Matt grey

28 Grafitowy mat /
Matt graphite

29 Złoty /
Gold



DWPUS-10.1

19,80 | 25,40

Mechanizm łącznika jednobiegunowego ze schodowym w stylu amerykańskim (wspólne zasilanie) /

Single pole with two-way switch mechanism in American style (common power supply)

DWPUS-10.2

20,80 | 26,40

Mechanizm łącznika jednobiegunowego ze schodowym w stylu amerykańskim (osobne zasilanie) /

Single pole with two-way switch mechanism in American style (separate power supply)

Uwaga! Brak możliwości zastosowania modułu podświetlającego (L-1, L-2, 2L-2, L-2, 17L-2) z łącznikiem DWPUS-10.2. / Note! Light module (L-1, L-2, 2L-2, 3L-2, 17L-2) can't be used with DWPUS-10.2 switch.



DWPUS-33

25,60 | 31,50

Mechanizm łącznika podwójnego schodowego w stylu amerykańskim /

Double two-way switch mechanism in American style

Uwaga! Brak możliwości zastosowania modułu podświetlającego (L-1, L-2, 2L-2, 3L-2, 17L-2). / Note! Light module (L-1, L-2, 2L-2, 3L-2, 17L-2) can't be used.

>> Łączniki hotelowe / Hotel switches

IP 20 16A 230V~ 50Hz



DSH-1

88,00 | 105,00

Łącznik hotelowy /
Hotel switch

Uwaga! Produkt kompatybilny tylko z ramkami uniwersalnymi z tworzywa DECO. Konieczne zastosowanie przekaźnika lub stycznika. Produkt sprzedawany z ramką uniwersalną z tworzywa pojedynczą. /

Note! The product is compatible only with universal plastic frames. A relay or contactor is then required. The product is sold with a single plastic frame.



DSHSO-1

88,00 | 105,00

Łącznik hotelowy z ramką uniwersalną pojedynczą z tworzywa DECO Soft /

Hotel switch with a single universal plastic DECO Soft frame

Uwaga! Produkt kompatybilny tylko z ramkami uniwersalnymi z tworzywa DECO Soft. Konieczne zastosowanie przekaźnika lub stycznika. Produkt sprzedawany z ramką uniwersalną z tworzywa pojedynczą DECO Soft. /

Note! The product is compatible only with universal plastic frames. A relay or contactor is then required. The product is sold with a single plastic DECO Soft frame.

>> Gniazda pojedyncze / Single sockets

IP 20 16A 250V~



DGP-1

13,25 | 17,30

Mechanizm gniazda pojedynczego bez uziemienia 2P /
Single socket without earth mechanism 2P

Mechanizmy łączników w stylu amerykańskim występują również w wersji podświetlanej - w tym celu należy zakupić moduł podświetlający (L-1, L-2, 2L-2, 3L-2, 17L-2). Mechanizmy łączników w stylu amerykańskim nie występują w wersji hermetycznej (IP 44) - brak możliwości zastosowania uszczelniacza (U-1). Gniazda serii DECO posiadają przesłony torów prądowych (ochrona dla dzieci). Zaciski śrubowe. Ramki uniwersalne oraz mechanizmy gniazd i łączników sprzedawane osobno. /

DECO switches mechanisms are also available with illumination - light module (L-1, L-2, 2L-2, 3L-2, 17L-2) should be bought. DECO switches mechanisms are not available in hermetic type (IP 44) - sealant (U-1) can not be used with the American style switches mechanisms. DECO sockets have child protection. Screw terminals. Universal frames, switches and sockets mechanisms are sold separately.

Symbol produktu, np. 1DWP-4: /
Symbol, e.g. 1DWP-4:

1

DWP-4

nr koloru / colour no. symbol produktu / symbol

Kolor biały nie ma numeru. /
White colour doesn't have a number.

Ceny netto PLN: /
Net prices PLN:

Kolor biały i beżowy / | Pozostałe kolory /
White and beige colour | Other colours



DGP-1z

13,35 | 17,40

Mechanizm gniazda pojedynczego z uziemieniem 2P+Z /
Single socket with earth mechanism 2P+Z



DGP-1s

16,00 | 19,40

Mechanizm gniazda pojedynczego z uziemieniem SCHUKO 2P+Z /
Single socket with earth SCHUKO mechanism 2P+Z

>> Gniazda bryzgoszczelne / Splash proof sockets

IP 44 16A 250V~



DGPB-1zd

17,90 | 22,00

Mechanizm gniazda bryzgoszczelnego z uziemieniem 2P+Z (klapka dymna) /
Splash proof socket with earth mechanism 2P+Z (shaded transparent cover)



DGPB-1sd

21,50 | 25,00

Mechanizm gniazda bryzgoszczelnego z uziemieniem SCHUKO 2P+Z (klapka dymna) /
Splash proof socket with earth SCHUKO mechanism 2P+Z (shaded transparent cover)



DGPB-1z

17,90

Mechanizm gniazda bryzgoszczelnego z uziemieniem 2P+Z (klapka biała) /
Splash proof socket with earth mechanism 2P+Z (white cover)

DGPB-1s

21,50

Mechanizm gniazda bryzgoszczelnego z uziemieniem SCHUKO 2P+Z (klapka biała) /
Splash proof socket with earth SCHUKO mechanism 2P+Z (white cover)

Uwaga! Gniazdo DGPB-1z i DGPB-1s występuje wyłącznie w kolorze białym i beżowym. / Note! Splash proof socket mechanisms DGPB-1z and DGPB-1s are available in white and beige colour.

>> Gniazda DATA z kluczem / DATA single sockets

IP 20 16A 250V~

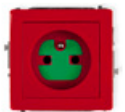

DGZK

16,00

Mechanizm gniazda pojedynczego z uziemieniem 2P+Z DATA z kluczem /
DATA single socket with earth mechanism 2P+Z DATA, with key

Uwaga! Gniazdo DGZK występuje wyłącznie w kolorze czerwonym. /
Note! Splash proof socket mechanism DGZK is available only in red colour.

Gniazda serii DECO posiadają przesłony torów prądowych (ochrona dla dzieci). Zaciski śrubowe. Ramki uniwersalne oraz mechanizmy gniazd i łączników sprzedawane osobno. /
DECO sockets have child protection. Screw terminals. Universal frames, switches and sockets mechanisms are sold separately.

1 Biały /
White

1 Beżowy /
Beige

7 Srebrny met. /
Silver met.

8 Złoty met. /
Gold met.

9 Brązowy met. /
Brown met.

11 Grafitowy /
Graphite

12 Czarny mat /
Matt black

27 Szary mat /
Matt grey

28 Grafitowy mat /
Matt graphite

29 Złoty /
Gold

>> Gniazda podwójne / Double sockets

IP 20 16A 250V~



DGPR-2

15,90 | 21,90

Mechanizm gniazda podwójnego do ramki bez uziemienia 2x2P /
Double socket to a frame without earth mechanism 2x2P

Uwaga! Mechanizm gniazda DGPR-2 nie jest kompatybilny z ramkami DECO Soft /
Note! The DGPR-2 mechanism isn't compatible with DECO Soft frames.

DGPRSO-2

15,90 | 21,90

Mechanizm gniazda podwójnego do ramki DECO Soft bez uziemienia 2x2P /
Double socket mechanism for DECO Soft frame, without earth 2x2P

Uwaga! Mechanizm gniazda DGPRSO-2 do zastosowania wyłącznie z ramkami DECO Soft. / Note! The DGPRSO-2 mechanism is only compatible with DECO Soft frames.



DGPR-2z

16,00 | 22,00

Mechanizm gniazda podwójnego do ramki z uziemieniem 2x(2P+Z) /
Double socket to a frame with earth mechanism 2x(2P+Z)

Uwaga! Mechanizm gniazda DGPR-2z nie jest kompatybilny z ramkami DECO Soft. /
Note! The DGPR-2z mechanism isn't compatible with DECO Soft frames.

DGPRSO-2z

16,00 | 22,00

Mechanizm gniazda podwójnego do ramki DECO Soft, z uziemieniem 2x(2P+Z) /
Double socket mechanism for DECO Soft frame, with earth 2x(2P+Z)

Uwaga! Mechanizm gniazda DGPRSO-2z do zastosowania wyłącznie z ramkami DECO Soft. / Note! The DGPRSO-2z mechanism is only compatible with DECO Soft frames.

>> Gniazda abonenckie RTV i RTV-SAT / Radio/TV and Radio/TV/SAT sockets

IP 20



DG2K

39,00 | 44,00

Mechanizm gniazda abonenckiego RTV końcowego 2 dB /
Radio/TV final socket mechanism 2 dB

DG6K

45,00 | 48,90

Mechanizm gniazda abonenckiego RTV końcowego w szeregu gniazd przelotowych 6 dB /
Radio/TV final socket (in series of through sockets) mechanism 6 dB



DG9P

45,00 | 48,90

Mechanizm gniazda abonenckiego RTV przelotowego 9 dB /
Radio/TV through socket mechanism 9 dB

DG12P

45,00 | 48,90

Mechanizm gniazda abonenckiego RTV przelotowego 12 dB /
Radio/TV through socket mechanism 12 dB

DG15P

45,00 | 48,90

Mechanizm gniazda abonenckiego RTV przelotowego 15 dB /
Radio/TV through socket mechanism 15 dB

Gniazda serii DECO posiadają przestronny torów prądowych (ochrona dla dzieci). Zaciski śrubowe. Ramki uniwersalne oraz mechanizmy gniazd i łączników sprzedawane osobno. /
DECO sockets have child protection. Screw terminals. Universal frames, switches and sockets mechanisms are sold separately.

Symbol produktu, np. 1DWP-4: /
Symbol, e.g. 1DWP-4:

1

DWP-4

nr koloru / colour no. symbol produktu / symbol

Kolor biały nie ma numeru. /
White colour doesn't have a number.

Ceny netto PLN: /
Net prices PLN:

Kolor biały i beżowy / Pozostałe kolory /
White and beige colour Other colours



DGS 56,50 | 59,00
Mechanizm gniazda abonenckiego RTV-SAT końcowego 1,5 dB /
Radio/TV/SAT final socket mechanism 1,5 dB

DGM 76,00 | 77,40
Mechanizm gniazda abonenckiego RTV-SAT końcowego
multimedialnego (Internet) /
Radio/TV/SAT multimedia socket mechanism (Internet)



DGSN 77,00 | 82,60
Mechanizm gniazda abonenckiego 2 wyjścia SAT + TV /
TV/SAT with two satellite inputs mechanism



DGSP 77,00 | 79,15
Mechanizm gniazda abonenckiego RTV-SAT przelotowego 10 dB /
Radio/TV/SAT through socket mechanism 10 dB

DGST 59,00 | 61,50
Mechanizm gniazda abonenckiego RTV-SAT końcowego (2 wejścia
antenowe) /
Radio/TV/SAT final socket (two antenna inputs) mechanism



DGMU 77,00 | 82,70
Mechanizm gniazda multimedialnego 3F DATA (UPC) /
3F DATA (UPC) multimedia socket mechanism

DGMV 70,00 | 76,30
Mechanizm gniazda multimedialnego 3F DATA (Vectra) /
3F DATA (VECTRA) multimedia socket mechanism

>> Gniazda antenowe TV i SAT / Antenna sockets TV and SAT

IP 20



DGTV-1 18,60 | 22,00
Mechanizm gniazda antenowego TV pojedynczego /
Single antenna TV socket mechanism



DGF-1 17,90 | 21,90
Mechanizm gniazda antenowego pojedynczego typu F (SAT)
niklowany /
Single antenna F type socket (SAT) mechanism - nickel

DGF-1.1 19,80 | 24,40
Mechanizm gniazda antenowego pojedynczego typu F (SAT)
pozlacany /
Single antenna F type socket (SAT) mechanism - gold-plated

Zaciski śrubowe, ramki uniwersalne oraz mechanizmy gniazd i łączników sprzedawane osobno. /
Screw terminals, universal frames, switches and sockets mechanisms are sold separately.

11 Biały /
White

1 Beżowy /
Beige

7 Srebrny met. /
Silver met.

8 Złoty met. /
Gold met.

9 Brązowy met. /
Brown met.

11 Grafitowy /
Graphite

12 Czarny mat /
Matt black

27 Szary mat /
Matt grey

28 Grafitowy mat /
Matt graphite

29 Złoty /
Gold



DGF-2 22,30 | 26,50

Mechanizm gniazda antenowego podwójnego typu F (SAT) niklowany /
Double antenna F type socket (SAT) mechanism - nickel

DGF-2.1 24,00 | 31,20

Mechanizm gniazda antenowego podwójnego typu F (SAT) pozłacany /
Double antenna F type socket (SAT) mechanism - gold-plated



DGFK 49,00 | 53,25

Mechanizm gniazda antenowego poj. typu F (SAT) + gniazda komp.

poj. 1xRJ45, kat. 5e, 8-stykowy /

Single antenna F type socket (SAT) + single computer socket
mechanism 1xRJ45, cat. 5e, 8-contact

>> Gniazda telefoniczne i komputerowe / Telephone and computer sockets

IP 20



DGT-1 23,00 | 27,25

Mechanizm gniazda telefonicznego pojedynczego 1xRJ11, 4-stykowy,
beznarzędziowy /
Single telephone socket mechanism 1xRJ11, 4-contact, tool-less



DGT-2 34,00 | 38,00

Mechanizm gniazda telefonicznego podwójnego 2xRJ11, 4-stykowy,
beznarzędziowy /
Double telephone socket mechanism 2xRJ11, 4-contact, tool-less



DGK-1 40,00 | 49,80

Mechanizm gniazda komputerowego pojedynczego 1xRJ45, kat. 5e,
8-stykowy /
Single computer socket mechanism 1xRJ45, cat. 5e, 8-contact

DGK-1e 55,00 | 67,00

Mechanizm gniazda komputerowego pojedynczego 1xRJ45, kat. 5e,
ekranowany, 8-stykowy /
Single computer socket mechanism 1xRJ45, cat. 5e, screened,
8-contact

DGK-3 50,00 | 57,00

Mechanizm gniazda komputerowego pojedynczego 1xRJ45, kat. 6,
8-stykowy /
Single computer socket mechanism 1xRJ45, cat. 6, 8-contact

DGK-5 55,00 | 62,00

Mechanizm gniazda komputerowego pojedynczego 1xRJ45, kat. 6,
ekranowany, 8-stykowy /
Single computer socket mechanism 1xRJ45, cat. 6, screened,
8-contact

Symbol produktu, np. 1DWP-4: /
Symbol, e.g. 1DWP-4:

1

DWP-4

nr koloru / colour no. symbol produktu / symbol

Kolor biały nie ma numeru. /

White colour doesn't have a number.

Ceny netto PLN: /

Net prices PLN:

Kolor biały i beżowy / Pozostałe kolory /
White and beige colour Other colours



DGK-2

64,00 | 67,00

Mechanizm gniazda komputerowego podwójnego 2xRJ45, kat. 5e, 8-stykowy /

Double computer socket mechanism 2xRJ45, cat. 5e, 8-contact

DGK-4

72,00 | 80,00

Mechanizm gniazda komputerowego podwójnego 2xRJ45, kat. 6, 8-stykowy /

Double computer socket mechanism 2xRJ45, cat. 6, 8-contact

DGK-6

81,00 | 86,00

Mechanizm gniazda komputerowego podwójnego 2xRJ45, kat. 6, ekranowany, 8-stykowy /

Double computer socket mechanism 2xRJ45, cat. 6, screened, 8-contact



DGTK

56,00 | 61,00

Mechanizm gniazda telefonicznego pojedynczego 1xRJ11, 4-stykowy + komputerowego pojedynczego 1xRJ45, kat. 5e, 8-stykowy, beznarzędziowy /

Single telephone socket 1xRJ11, 4-contact + single computer socket mechanism 1xRJ45, cat. 5e, 8-contact, tool-less

>> Gniazda multimedialne / Multimedia sockets

IP 20



DGG-1

23,60 | 27,90

Mechanizm gniazda głośnikowego pojedynczego (2,5 mm²) /
Single loudspeaker socket (2,5 mm²) mechanism



DGG-2

30,90 | 37,50

Mechanizm gniazda głośnikowego podwójnego (2,5 mm²) /
Double loudspeaker socket (2,5 mm²) mechanism



DGG-3

32,00 | 37,50

Mechanizm gniazda głośnikowego pojedynczego (typu banan - czerwony i czarny, pozłacany, 4 mm², do lutowania) /

Single loudspeaker socket (banana type - red and black, gold-plated, 4mm², soldering) mechanism

DGG-4

38,00 | 48,20

Mechanizm gniazda głośnikowego pojedynczego (typu banan - czerwony i czarny, pozłacany, 4 mm², skręcany) \

Single loudspeaker socket (banana type - red and black, gold-plated, 4mm², twisted) mechanism



DGBNC-1

30,20 | 36,00

Mechanizm gniazda pojedynczego BNC /
BNC single socket mechanism

Ramki uniwersalne oraz mechanizmy gniazd i łączników sprzedawane osobno. /
Universal frames, switches and sockets mechanisms are sold separately.

1 Biały /
White

1 Beżowy /
Beige

7 Srebrny met. /
Silver met.

8 Złoty met. /
Gold met.

9 Brązowy met. /
Brown met.

11 Grafitowy /
Graphite

12 Czarny mat /
Matt black

27 Szary mat /
Matt grey

28 Grafitowy mat /
Matt graphite

29 Złoty /
Gold



DGRCA-1

30,20 | 36,00

Mechanizm gniazda pojedynczego RCA (typu cinch - żółty, pozłacany) /
RCA single socket (cinch type-yellow, gold-plated) mechanism



DGRCA-2

36,70 | 42,40

Mechanizm gniazda podwójnego RCA (typu cinch - biały i czerwony,
pozłacany) /
RCA double socket (cinch type-white and red, gold-plated) mechanism



DHDMI-1

82,50 | 86,50

Mechanizm gniazda pojedynczego HDMI /
HDMI single socket mechanism



DHDMI-2

135,00 | 150,00

Mechanizm gniazda podwójnego HDMI /
HDMI double socket mechanism



DGHK

105,00 | 110,00

Mechanizm gniazda pojedynczego HDMI + gniazda komp. poj.
1xRJ45, kat. 5e, 8-stykowy /
HDMI single socket mechanism + single computer socket mechanism
1xRJ45, cat. 5e, 8-contact



DCUSB-1

59,40 | 63,60

Mechanizm ładowarki USB pojedynczej, 5V, 1A /
Single USB charger mechanism, 5V, 1A



DCUSB-3 **NOWOŚĆ / NEW**

75,60 | 80,10

Mechanizm ładowarki USB pojedynczej, 5V, 2A /
Single USB charger mechanism, 5V, 2A

Uwaga! Mechanizm ładowarki USB z zasilaniem w stanie spoczynku pobiera moc
mniejszą niż 2W. /

Note! USB charger mechanism with idle power supply consumes less than 2W.



DGUSB-1

57,20 | 62,50

Mechanizm gniazda pojedynczego USB-AA 2.0 /
USB-AA 2.0 single socket mechanism



DGUSB-5

60,50 | 65,80

Mechanizm gniazda pojedynczego USB-AA 3.0 /
USB-AA 3.0 single socket mechanism

Symbol produktu, np. 1DWP-4: /
Symbol, e.g. 1DWP-4:

1

DWP-4

nr koloru / colour no. symbol produktu / symbol

Kolor biały nie ma numeru. /
White colour doesn't have a number.

Ceny netto PLN: /
Net prices PLN:

Kolor biały i beżowy / Pozostałe kolory /
White and beige colour | Other colours



DGUSB-2

Mechanizm gniazda podwójnego 2xUSB-AA 2.0 /
2xUSB-AA 2.0 double socket mechanism

76,70 | 80,90

DGUSB-6

Mechanizm gniazda podwójnego 2xUSB-AA 3.0 /
2xUSB-AA 3.0 double socket mechanism

83,10 | 87,90



DGUSB-3

Mechanizm gniazda pojedynczego USB-AB 2.0 /
USB-AB 2.0 single socket mechanism

56,10 | 63,50

>> Sterowniki roletowe / Blind switches

IP 20 230V~ 50Hz max 150W



DSR-1

Mechanizm elektronicznego sterownika roletowego (sterowanie lokalne) /
Electronic control roller shutter mechanism (local control)

229,50 | 244,80

DSR-2

Mechanizm elektronicznego sterownika roletowego (sterowanie lokalne i pilotem) /
Electronic control roller shutter mechanism (local control and remote control)

239,20 | 252,20

DSR-3

Mechanizm elektronicznego sterownika roletowego (sterowanie lokalne i pilotem, sterowanie strefą) /
Electronic control roller shutter (local control, remote control, zone control)

243,50 | 257,50

DSR-3A

Mechanizm elektronicznego sterownika roletowego (sterowanie lokalne i pilotem, sterowanie strefą, dodatkowy przycisk) /
Electronic control roller shutter mechanism (local control, remote control, zone control, central/additional button)

248,90 | 262,90

DSR-4

Mechanizm elektronicznego sterownika roletowego (sterowanie lokalne, strefą, podstrefą i pilotem) /
Electronic control roller shutter mechanism (local control, remote control, zone control and local control of sub-zone)

252,10 | 266,00

DSR-5

Mechanizm elektronicznego sterownika roletowego (przycisk strefowy) /
Electronic control roller shutter mechanism (zone button function)











98,80 | 114,50

DSR-6

Mechanizm elektronicznego sterownika roletowego (przycisk centralny/dodatkowy) /
Electronic control roller shutter mechanism (central/additional button)

104,20 | 119,80

Ramki uniwersalne oraz mechanizmy gniazd i łączników sprzedawane osobno. /
Universal frames, switches and sockets mechanisms are sold separately.

| | | | | |
|---|--|---|--|--|
|  Biały / White |  1 Beżowy / Beige |  7 Srebrny met. / Silver met. |  8 Złoty met. / Gold met. |  9 Brązowy met. / Brown met. |
|  11 Grafitowy / Graphite |  12 Czarny mat / Matt black |  27 Szary mat / Matt grey |  28 Grafitowy mat / Matt graphite |  29 Złoty / Gold |

Dane techniczne / Technical parameters

| | |
|---|--|
| Zasilanie / Power supply | 230V~ 50Hz |
| Zakres obciążenia / Scope of load | max 150W |
| Rodzaj obciążenia / Type of load | Indukcyjne – silnik jednofazowy 230V~ / Inductive – single-phase motor 230V~ |
| Rodzaj pracy / Type of work | Przerywana / Intermittent |
| Przekrój przewodów zasilających / Supply wires cross-section | 0,75...1,5mm ² |
| Przekrój przewodów sterujących dla magistrali BUS / Steering wires cross-section for main BUS | 3x0,5...1mm ² |
| Stopień ochrony / Protection level | IP 20 |

Typy sterowników oraz realizowane funkcje / Types of controllers and performed functions

| TYP / TYPE FUNKCJA / FUNCTION | DSR-1 | DSR-2 | DSR-3 | DSR-3A | DSR-4 | DSR-5 | DSR-6 |
|--|-------|-------|-------|--------|-------|-------|-------|
| Otwieranie, STOP, Zamykanie rolety / Open, STOP, Lower the roller blind | • | • | • | • | • | | |
| Sterowanie lokalne z manipulatora / Local control from manipulator | • | • | • | • | • | • | • |
| Sterowanie zdalne poprzez magistralę BUS / BUS system remote control | | | • | • | • | • | • |
| Sterowanie zdalne poprzez dodatkowy przycisk (DSR-6) / Additional button (DSR-6) remote control | | | • | • | • | | |
| Sterowanie zdalne z pilota IR w systemie RC-5 / IR remote control in RC-5 system | | • | • | • | • | | |
| Sterowanie strefą / Zone control | | | • | • | • | • | |
| Sterowanie lokalne podstrefą / Local control of sub-zone | | | | | • | | |
| Funkcja przycisku strefowego / Zone button function | | | | | | • | |
| Sterowanie centralne (funkcja przycisku centralnego i/lub dodatkowego) / Central control (central button function and/or additional one) | | | | • | | | • |
| Sygnalizacja optyczna (LED) / Optical signalling (LED) | • | • | • | • | • | | |

Symbol produktu, np. 1DWP-4: /
Symbol, e.g. 1DWP-4:

1

DWP-4

nr koloru / colour no. symbol produktu / symbol

Kolor biały nie ma numeru. /
White colour doesn't have a number.

Ceny netto PLN: /
Net prices PLN:

Kolor biały i beżowy / | Pozostałe kolory /
White and beige colour | Other colours

>> Regulatory oświetlenia / Dimmer

IP 20 230V~ 50Hz 40 - 400W



DRO-1

90,00 | 94,00

Mechanizm elektronicznego regulatora oświetlenia przyciskowo-obrotowego /

Electronic dimmer push-rotary mechanism

DRO-2

115,00 | 125,00

Mechanizm elektronicznego regulatora oświetlenia przyciskowo-obrotowego do lamp LED /

Electronic dimmer push-rotary mechanism for LED lamps

Uwaga! Podłączenie dwóch regulatorów oświetlenia w układzie schodowym grozi uszkodzeniem regulatorów. W przypadku regulacji poziomu świecenia kilku źródeł światła, zaleca się zastosowanie takich samych mocy i typów żarówek. /

Note! Connecting two regulators in a two-way system may damage regulators. In case of light adjustment of several light source, the same powers and bulb types shall be used.

Dane techniczne / Technical parameters

| Symbol | DRO-1 | DRO-2 |
|--|--|--|
| Zasilanie / Power Supply | 230V~ 50Hz | 230V~ 50Hz |
| Tolerancja napięcia zasilania / Tolerance of power supply tension | -15 ÷ +10% | -15 ÷ +10% |
| Sterowanie oświetleniem / Lighting control | włącznik i regulacja na potencjometrze (10÷100%) / switch and potentiometer regulation (10÷100%) | wyłącznik i regulacja na potencjometrze / switch and potentiometer regulation |
| Współpraca z obciążeniem / Load cooperation | żarówym konwencjonalnym, halogenowym 230V, halogenowym niskonapięciowym 12V (z transformatorami toroidalnymi i konwencjonalnymi) / incandescent conventional, halogen 230V, halogen low voltage 12V (with toroidal and conventional transformers) | ledowym ściemnianym, halogenowym zasilanym poprzez transformator elektroniczny, żarówym / dimmable LED, halogen electronic transformer powered, incandescent |
| Moc obciążenia LED / Load power LED | | 0÷100W (max. 10xLED ściemnianych) / 0÷100W (max. 10 x dimmable LED) |
| Moc obciążenia halogenowego i żarowego / Load power | 40÷400W | 10÷250W |
| Temperaturowy zakres pracy / Control scope | 5÷40°C | -20÷45°C |
| Mocowanie obudowy / Box assembly | standardowa puszką podtynkowa ø 60mm / standard flush mounting box ø 60mm | standardowa puszką podtynkowa ø 60mm / standard flush mounting box ø 60mm |
| Stopień ochrony / Protection level | IP 20 | IP 20 |

Ramki uniwersalne oraz mechanizmy gniazd i łączników sprzedawane osobno. /
Universal frames, switches and sockets mechanisms are sold separately.



Biały /
White

1 Beżowy /
Beige

7 Srebrny met. /
Silver met.

8 Złoty met. /
Gold met.

9 Brązowy met. /
Brown met.

11 Grafitowy /
Graphite

12 Czarny mat /
Matt black

27 Szary mat /
Matt grey

28 Grafitowy mat /
Matt graphite

29 Złoty /
Gold

>> Regulatory temperatury / Temperature controller

IP 20 230V~ 50Hz 3200W



DRT-1 249,00 | 260,00

Mechanizm elektronicznego regulatora temperatury z czujnikiem podpodłogowym /
Electronic temperature controller mechanism with underfloor sensor

DRT-2 181,00 | 195,00

Mechanizm elektronicznego regulatora temperatury z czujnikiem powietrznym /
Electronic temperature controller mechanism with air sensor

>> Czujnik ruchu / Motion sensor

IP 20 230V~ 50Hz 3200W



DCR-1 199,00 | 220,00

Mechanizm elektronicznego czujnika ruchu /
Electronic motion sensor mechanism

Uwaga! Mechanizm elektronicznego czujnika ruchu DECO można stosować z dowolnym rodzajem oświetlenia, również z oświetleniem LED. /

Note! DECO electronic motion sensor mechanism can be used with any type of lighting, including LED.

>> Nadajniki klawiszowe DECO Smart / DECO Smart key transmitters



DEF-1 131,70 | 145,20

Nadajnik 1-klawiszowy 2-kanalowy do systemu EXTA FREE /
One-key two-channel transmitter for EXTA FREE system

DEL-1 104,75 | 118,70

Nadajnik 1-klawiszowy 2-kanalowy z czujnikiem temperatury do systemu EXTA LIFE /
One-key two-channel transmitter with thermal system for EXTA LIFE system



DEF-2 142,55 | 155,80

Nadajnik 2-klawiszowy 4-kanalowy do systemu EXTA FREE /
Two-key four-channel transmitter for EXTA FREE system

DEL-2 115,55 | 129,00

Nadajnik 2-klawiszowy 4-kanalowy z czujnikiem temperatury do systemu EXTA LIFE /
Two-key four-channel transmitter with thermal system for EXTA LIFE system

>> Wypusty kablowe / Cable outputs



DWPK 16,90 | 20,90

Mechanizm wypustu kablowego /
Cable output mechanism

Uwaga! Średnica przyłączanego przewodu: 2,5-12,8 mm. /
Note! Diameter of the cable to be connected: 2,5-12,8 mm.

Symbol produktu, np. 1DWP-4: /
Symbol, e.g. 1DWP-4:

1

DWP-4

nr koloru / colour no. symbol produktu / symbol

Kolor biały nie ma numeru. /
White colour doesn't have a number.

Ceny netto PLN: /
Net prices PLN:

>> Puszki instalacyjne podtynkowe modułowe / Flush-mounted modular junction boxes

IP 20



DPM-2x2 **NOWOŚĆ / NEW**

20,00

Puszka instalacyjna podtynkowa 4-krotna (2 poziom, 2 pion) /
Flush-mounted modular junction box 4 bays (2 horizontal, 2 vertical)

| Stopień ochrony / Level of protection | Głębokość puszki / Box depth | Sposób montażu / Installation method | Dodatkowe szczegóły / Additional details |
|--|---------------------------------|--|--|
| IP 20 | 80 mm | Standardowy montaż podtynkowy w zabudowie murowanej, gipsowo-kartonowej lub z płyt (np. OSB). / Standard flush-mounted installation in brickwork, drywall or boards (eg OSB). | Produkt jest kompatybilny tylko z ramkami modułowymi z efektem szkła. Puszki instalacyjne modułowe występują tylko w kolorze czarnym. / The product is compatible only with modular frames with glass effect. Modular junction boxes are available in black only. |



DPM-2x3 **NOWOŚĆ / NEW**

29,90

Puszka instalacyjna podtynkowa 6-krotna (2 poziom, 3 pion) /
Flush-mounted modular junction box 6 bays (2 horizontal, 3 vertical)

| Stopień ochrony / Level of protection | Głębokość puszki / Box depth | Sposób montażu / Installation method | Dodatkowe szczegóły / Additional details |
|--|---------------------------------|---|--|
| IP 20 | 80 mm | Standardowy montaż podtynkowy w zabudowie murowanej, gipsowo-kartonowej lub z płyt (np. OSB). / Standard flush-mounted installation in brickwork, drywall or boards (eg OSB) | Produkt jest kompatybilny tylko z ramkami modułowymi z efektem szkła. Puszki instalacyjne modułowe występują tylko w kolorze czarnym. / The product is compatible only with modular frames with glass effect. Modular junction boxes are available in black only. |



DPM-3x2 **NOWOŚĆ / NEW**

29,90

Puszka instalacyjna podtynkowa 6-krotna (3 poziom, 2 pion) /
Flush-mounted modular junction box 6 bays (3 horizontal, 2 vertical)

| Stopień ochrony / Level of protection | Głębokość puszki / Box depth | Sposób montażu / Installation method | Dodatkowe szczegóły / Additional details |
|--|---------------------------------|--|--|
| IP 20 | 80 mm | Standardowy montaż podtynkowy w zabudowie murowanej, gipsowo-kartonowej lub z płyt (np. OSB). / Standard flush-mounted installation in brickwork, drywall or boards (eg OSB). | Produkt jest kompatybilny tylko z ramkami modułowymi z efektem szkła. Puszki instalacyjne modułowe występują tylko w kolorze czarnym. / The product is compatible only with modular frames with glass effect. Modular junction boxes are available in black only. |

Biały /
White1 Beżowy /
Beige7 Srebrny met. /
Silver met.8 Złoty met. /
Gold met.9 Brązowy met. /
Brown met.11 Grafitowy /
Graphite12 Czarny mat /
Matt black27 Szary mat /
Matt grey28 Grafitowy mat /
Matt graphite29 Złoty /
Gold**DPM-3x3 NOWOŚĆ / NEW****45,00**

Puszka instalacyjna podtynkowa 9-krotna (3 poziom, 3 pion) /
Flush-mounted modular junction box 9 bays (3 horizontal, 3 vertical)

| Stopień ochrony / Level of protection | Głębokość puszki / Box depth | Sposób montażu / Installation method | Dodatkowe szczegóły / Additional details |
|--|---------------------------------|--|--|
| IP 20 | 80 mm | Standardowy montaż podtynkowy w zabudowie mурowanej, gipsowo-kartonowej lub z płyt (np. OSB). / Standard flush-mounted installation in brickwork, drywall or boards (eg OSB). | Produkt jest kompatybilny tylko z ramkami modułowymi z efektem szkła. Puszki instalacyjne modułowe występują tylko w kolorze czarnym. / The product is compatible only with modular frames with glass effect. Modular junction boxes are available in black only. |

>> Puszki instalacyjne podtynkowe modułowe niestandardowe /

IP 20

Non-standard flush-mounted modular junction boxes

Uwaga! Produkt na zamówienie / Note! The product available to order

DPMN-1 NOWOŚĆ / NEW**5,00**

Puszka instalacyjna podtynkowa modułowa niestandardowa (1 moduł) /
Non-standard flush-mounted modular junction box (1 module)

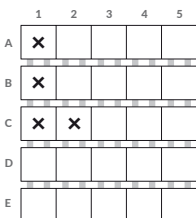

Przykład puszek instalacyjnych podtynkowych modułowych niestandardowych /
Example of a non-standard flush-mounted modular junction box.

| Stopień ochrony / Level of protection | Głębokość puszki / Box depth | Sposób montażu / Installation method | Dodatkowe szczegóły / Additional details |
|--|---------------------------------|--|--|
| IP 20 | 80 mm | Standardowy montaż podtynkowy w zabudowie mурowanej, gipsowo-kartonowej lub z płyt (np. OSB). / Standard flush-mounted installation in brickwork, drywall or boards (eg OSB). | Produkt jest kompatybilny tylko z ramkami modułowymi z efektem szkła. Puszki instalacyjne modułowe występują tylko w kolorze czarnym. / The product is compatible only with modular frames with glass effect. Modular junction boxes are available in black only. |

Sposób zamawiania / How to order

Puszka DPMN-1 jest modulem pojedynczym puszek instalacyjnych podtynkowych modułowych niestandardowych. Puskę niestandardową, złożoną z modułów pojedynczych w dowolnej konfiguracji, maksymalnie do 5 modułów w poziomie i w pionie, należy zamówić za pomocą formularza zamówień lub cennika, dostępnych na stronie internetowej www.karlik.pl w dziale DO POBRANIA. Czas realizacji – do 14 dni. /

DPMN-1 box is a single module of non-standard flush-mounted modular junction boxes. Non-standard box, made up of single modules in any configuration up to 5 modules horizontally and vertically may be ordered with the order form or the price list, available in the www.karlik.pl website in the DOWNLOADS section. Processing time – up to 14 days.

Symbol produktu, np. 1DWP-4: /
Symbol, e.g. 1DWP-4:

1

DWP-4

nr koloru / colour no. symbol produktu / symbol

Kolor biały nie ma numeru. /
White colour doesn't have a number.

Ceny netto PLN: /
Net prices PLN:

Kolor biały i beżowy / | Pozostałe kolory /
White and beige colour | Other colours

>> Puszki montażowe / Mounting boxes



DPU-1

7,00 | 12,90

Puszka natynkowa pojedyncza, składana DECO, MINI /
Single surface mounted box, „C” element.

Uwaga! Produkt jest kompatybilny tylko z ramkami uniwersalnymi z tworzywa DECO, MINI. /

Note! Product is compatible only with universal plastic DECO, MINI frames.



DPU-2

5,80 | 11,50

Moduł rozszerzający puszkę natynkową pojedynczą, składaną, do ramek wielokrotnych DECO, MINI /
Single surface mounted box for multiple frames, „H” module

Uwaga! Produkt jest kompatybilny tylko z ramkami uniwersalnymi z tworzywa DECO, MINI. /

Note! Product is compatible only with universal plastic DECO, MINI frames.

>> Gniazda odkurzacza centralnego DECOvac / Central vacuum cleaner suction sockets DECOvac



DGV-1

46,00 | 55,00

Gniazdo ssące odkurzacza centralnego DECOvac /
Central vacuum cleaner suction socket DECOvac

Uwaga! Produkt sprzedawany z ramką. Dostępna kolorystyka: biały, beżowy (1), srebrny metalik (7), grafitowy (11), czarny mat (12). /

Note! The product is sold with a frame. The product is available in colours: white, beige (1), silver metallic (7), graphite (11), matt black (12).



DGV-2

77,00 | 85,00

Gniazdo ssące odkurzacza centralnego z gniazdem pojedynczym z uziemieniem DECOvac /
Central vacuum cleaner suction socket with a single socket with earth DECOvac

Uwaga! Produkt sprzedawany z ramką. Dostępna kolorystyka: biały, beżowy (1), srebrny metalik (7), grafitowy (11), czarny mat (12). /

Note! The product is sold with a frame. The product is available in colours: white, beige (1), silver metallic (7), graphite (11), matt black (12).

>> Puszki montażowe DECOvac / DECOvac mounting boxes

Uwaga! Puszki należy montować na etapie budowy domu lub podczas instalacji odkurzacza centralnego. /
Note! Boxes should be mounted at the house construction stage or during the installation of a central vacuum cleaner.



DPV-1

12,50

Puszka montażowa pojedyncza do gniazda ssącego odkurzacza centralnego DECOvac /
Single mounting box for a central vacuum cleaner suction socket DECOvac

Uwaga! Puszki montażowe DECOvac występują tylko w kolorze białym. /
Note! DECOvac mounting boxes are only white.

1 Biały /
White

1 Beżowy /
Beige

7 Srebrny met. /
Silver met.

8 Złoty met. /
Gold met.

9 Brązowy met. /
Brown met.

11 Grafitowy /
Graphite

12 Czarny mat /
Matt black

27 Szary mat /
Matt grey

28 Grafitowy mat /
Matt graphite

29 Złoty /
Gold



DPV-2

19,50

Puszka montażowa podwójna do gniazda ssącego odkurzacza centralnego z gniazdem pojedynczym z uziemieniem DECOvac / Double mounting box for a central vacuum cleaner suction socket with a single socket with earth DECOvac

Uwaga! Puszki montażowe DECOvac występują tylko w kolorze białym. / Note! DECOvac mounting boxes are only white

>> Produkty uzupełniające / Complementary products



DRPZ

8,30 | 14,40

Ramka pośrednia z zaślepką /
Frame with frame stopper

Uwaga! Produkt do zastosowania w ramach uniwersalnych DECO, wymaga kostki montażowej KM sprzedawanej osobno. / Note! The product intended for universal DECO frames - requires the KM mounting cube (sold separately).



DRP

2,30 | 5,85

Ramka pośrednia (bez sitodruku) /
The intermediate frame (without screen printing)



DRPH

2,40 | 5,85

Ramka pośrednia do łączników (sitodruk IP 44) /
The intermediate frame for switches IP 44



Ramki wypełniające /
Filling frames

| | | | |
|-------|--|-----------------------|-------------|
| DRW-1 | | pojedyncza / 1-gang | 0,95 1,20 |
| DRW-2 | | podwójna / 2-gang | 1,20 1,40 |
| DRW-3 | | potrójna / 3-gang | 1,60 1,80 |
| DRW-4 | | poczwórna / 4-gang | 1,90 2,10 |
| DRW-5 | | pięciokrotna / 5-gang | 2,10 2,50 |

Uwaga! Ramki DRW przeznaczone są do stosowania wyłącznie z ramkami uniwersalnymi z tworzywa od DR-1 do DR-5. Produkt nie jest kompatybilny z ramkami uniwersalnymi z tworzywa DECO Soft /

Note! DRW frames are designed for use only with plastic universal frames of DR-1 to DR-5. Product isn't compatible with universal plastic DECO Soft frames.

Symbol produktu, np. 1DWP-4: /
Symbol, e.g. 1DWP-4:

1

DWP-4

nr koloru / colour no. symbol produktu / symbol

Kolor biały nie ma numeru. /

White colour doesn't have a number.

Ceny netto PLN: /
Net prices PLN:



KM
Kostka montażowa /
Mounting cube

9,40

Uwaga! Kostkę montażową stosuje się do montażu ramki pośredniej z zaślepką w ramce pojedynczej lub w szczególnych konfiguracjach. /
Note! Mounting cube is used for the intermediate frame with frame stopper assembly in a single frame or in special configurations.



KL
Kondensator do świetlówek energooszczędnych i LED /
Condenser for energy saving lamps and LED

7,80

Uwaga! Kondensator do świetlówek energooszczędnych i źródeł światła LED, który likwiduje zjawisko migania oświetlenia, występujące w stanie wyłączonym w instalacji z łącznikiem podświetlanym (L). /
Note! Condenser for energy saving lamps and LED lamps. KL condenser eliminates flashing of energy saving fluorescent lamp of illumination of LED lighting that can occur while being switched off in instalation with illumination switch (L).



U-1
Uszczelniacz (IP 44) do łączników /
Sealant (IP 44) for switches

4,45

Uwaga! Nie stosować z łącznikami typu: DWP-7, DWP-8 oraz ze wszystkimi łącznikami w stylu amerykańskim. /
Note! Do not use the following types of switches: DWP-7, DWP-8 and with all switches in American style.



L-1
Moduł podświetlający żarowy do łączników /
Incadescent light module for switches

L-1 biały / white

4,00

Uwaga! Nie stosować z łącznikami typu: DWP-7, DWP-8, DWP-33, DWP-10.2, DWPUS-8, DWPUS-33, DWPUS-10.2. /

Note! Do not use with the following types of switches: DWP-7, DWP-8, DWP-33, DWP-10.2, DWPUS-8, DWPUS-33, DWPUS-10.2.



L-2
Moduł podświetlający LED do łączników /
Light module LED for switches

L-2 biały / white

7,50

2L-2 zielony / green

8,00

3L-2 niebieski / blue

8,00

17L-2 czerwony / red

8,00

Uwaga! Nie stosować z łącznikami typu: DWP-7, DWP-8, DWP-33, DWP-10.2, DWPUS-8, DWPUS-33, DWPUS-10.2. /

Note! Do not use with the following types of switches: DWP-7, DWP-8, DWP-33, DWP-10.2, DWPUS-8, DWPUS-33, DWPUS-10.2.





Flexi

WYJĄTKOWE POŁĄCZENIE

{ exceptional connection }

Produkty serii FLEXI dają nieograniczone możliwości łączenia dowolnych mechanizmów w układy wieloramkowe w pionie lub w poziomie, bez konieczności kupowania ramek wielokrotnych. Prosty sposób łączenia modułów, pomysłowy kształt zewnętrzny, bogata gama kolorystyczna od bieli, beżu poprzez kolory metalizowane, spełniają oczekiwania osób poszukujących w osprzęcie piękna i funkcjonalności.

FLEXI products have unlimited possibilities to incorporate the mechanisms into multiframe systems vertically or horizontally, without the necessity of buying multiframes. Simple way of assembling modules, ingenious external shape, wide spectrum of colours from white, beige to metallized ones, satisfy client's needs of beautiful and functional electrical installation equipment.

>> **Seria podtynkowa /**
Flush-mounted



>> **Nieograniczone możliwości łączenia dowolnych mechanizmów w układy wieloramkowe /**
Unlimited possibilities of joining mechanisms into multi-frame systems



Seria FLEXI składa się z różnych kategorii produktów od podstawowych łączników do skomplikowanej elektroniki. Mechanizmy spełniają ponad 80 różnych funkcji w zależności od potrzeb. /

The FLEXI series consists of different product categories ranging from basic switches to sophisticated electronics. The mechanisms perform more than 80 different functions according to your needs. /

>> **Proste składanie ramek ze sobą /**
Simple assembly of frames

Ramki należy składać bez mechanizmów. /
Frames should be assembled without mechanisms. /

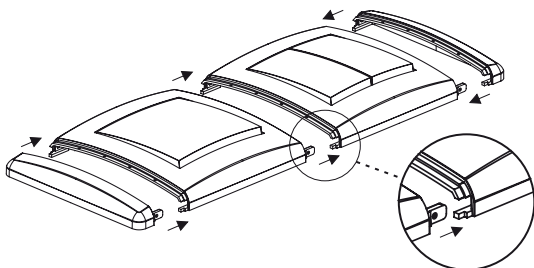

>> Sposób oznaczania produktów FLEXI / Marking of FLEXI products



nr koloru (beżowy) /
colour no. (beige)



Symbol produktu (łącznik jednobiegunowy) /
Symbol of product (single pole switch)



nr koloru (grafitowy) /
colour no. (graphite)



Symbol produktu (gniazdo pojedyncze z uziemieniem 2P+Z) /
Symbol of product (single socket with earth 2P+Z)

>> Kolorystyka serii FLEXI / Colours of FLEXI series



FWP-1
biały /
white



1FWP-1
beżowy /
beige



7FWP-1
srebrny metalik /
silver metallic



8FWP-1
złoty metalik /
gold metallic



9FWP-1
brązowy metalik /
brown metallic



11FWP-1
grafitowy /
graphite

Dodatkowo w sprzedaży są również boki ramek FRB dostępne w pełnej kolorystyce serii FLEXI. /

Side FRB frames are also available in full spectrum of colours.



System ramkowy z możliwością układu pionowego lub poziomego. /
Frame system with vertical or horizontal assembly possible.



11FWP-1
Układ poziomy /
Horizontal assembly



11FWP-1
Układ pionowy /
Vertical assembly



2 × 11FWP-1
Układ pionowy /
Vertical assembly

Symbol produktu, np. 1FWP-4: /
Symbol, e.g. 1FWP-4:

1

FWP-4

nr koloru / colour no. symbol produktu / symbol

Kolor biały nie ma numeru. /
White colour doesn't have a number.

Ceny netto PLN: /
Net prices PLN:

Kolor biały i beżowy / | Pozostałe kolory /
White and beige colour | Other colours

>> Łączniki / Switches

IP 20 / IP 44



FWP-1

11,65 | 15,00

Łącznik jednobiegunowy /
Single pole switch

FWP-4.1

13,40 | 16,85

Łącznik zwierny, jednobiegunowy (jeden klawisz, bez piktogramu) /
Single push button (one push button without pictogram)



FWP-2

13,40 | 16,85

Łącznik świecznikowy /
Two-circuit switch

FWP-44.1

17,15 | 21,65

Łącznik zwierny, świecznikowy (dwa klawisze bez piktogramów,
wspólne zasilanie) /
Two-circuit push button (two push buttons without pictograms,
common power supply)

FWP-44.2

18,15 | 22,65

Łącznik zwierny, dwubiegunowy (dwa klawisze bez piktogramów,
osobne zasilanie) /
Double push button switch (two push buttons without pictograms,
separate power supply)



FWP-3

13,40 | 16,85

Łącznik schodowy /
Two-way switch



FWP-4

13,40 | 16,85

Łącznik zwierny „dzwonek” /
Single push button „bell”



FWP-5

13,40 | 16,85

Łącznik zwierny „światło” /
Single push button „light”



FWP-6

17,60 | 20,10

Łącznik krzyżowy /
Intermediate switch



FWP-7

22,50 | 26,50

Łącznik potrójny /
Triple switch

Uwaga! Brak możliwości zastosowania modułu podświetlającego (L-1, L-2, 2L-2,
3L-2, 17L-2) i uszczelniacza (U-1). /
Note! Light module (L-1, L-2, 2L-2, 3L-2, 17L-2) and sealant (U-1) can't be used.

Łączniki serii FLEXI występują również w wersji podświetlanej i hermetycznej (IP 44) w tym celu należy zakupić moduł podświetlający L-1 uszczelniacz U-1 oraz ramkę FRH. Zaciski śrubowe. Produkt sprzedawany z ramką. /

FLEXI switches are also available with illumination and hermetic type (IP 44), light module L-1, sealant U-1 and frame FRH should be bought. Screw terminals. Product is sold with a frame.

Biały /
White

1 Beżowy /
Beige

7 Srebrny met. /
Silver met.

8 Złoty met. /
Gold met.

9 Brązowy met. /
Brown met.

11 Grafitowy /
Graphite

FLEXI



FWP-8

17,30 | 21,40

Łącznik zwierny żaluzjowy /
Roller blind push button switch

Uwaga! Brak możliwości zastosowania modułu podświetlającego (L-1, L2, 2L-2, 3L-2, 17L-2) i uszczelniacza (U-1). /
Note! Light module (L-1, L-2, 2L-2, 3L-2, 17L-2) and sealant (U-1) can't be used.



FWP-9

15,70 | 20,20

Łącznik dwubiegunowy /
Double pole switch



FWP-10.1

17,10 | 22,70

Łącznik jednobiegunowy ze schodowym (wspólne zasilanie) /
Single pole with two-way switch (common power supply)

FWP-10.2

18,10 | 23,70

Łącznik jednobiegunowy ze schodowym (osobne zasilanie) /
Single pole with two-way switch (separate power supply)

Uwaga! Brak możliwości zastosowania modułu podświetlającego (L-1, L-2, 2L-2, 3L-2, 17L-2) z łącznikiem FWP-10.2. /
Note! Light module (L-1, L-2, 2L-2, 3L-2, 17L-2) can't be used with FWP-10.2 switch.



FWP-33

20,60 | 26,50

Łącznik podwójny schodowy /
Double two-way switch

Uwaga! Brak możliwości zastosowania modułu podświetlającego (L-1, L-2, 2L-2, 3L-2, 17L-2). /
Note! Light module (L-1, L-2, 2L-2, 3L-2, 17L-2) can't be used.

>> Gniazda pojedyncze / Single sockets

IP 20 16A 250V~



FGP-1

11,35 | 15,20

Gniazdo pojedyncze bez uziemienia 2P /
Single socket without earth 2P



FGP-1z

11,45 | 15,30

Gniazdo pojedyncze z uziemieniem 2P+Z /
Single socket with earth 2P+Z



FGP-1s

15,65 | 19,10

Gniazdo pojedyncze z uziemieniem SCHUKO /
Single socket with earth SCHUKO

Gniazda serii FLEXI posiadają przesłony torów prądowych (ochrona dla dzieci). Zaciski śrubowe. Produkt sprzedawany z ramką. /

FLEXI sockets have child protection. Screw terminals. Product is sold with a frame.

Symbol produktu, np. 1FWP-4: /
Symbol, e.g. 1FWP-4:

1

FWP-4

nr koloru / colour no. symbol produktu / symbol

Kolor biały nie ma numeru. /
White colour doesn't have a number.

Ceny netto PLN: /
Net prices PLN:

Kolor biały i beżowy / | Pozostałe kolory /
White and beige colour | Other colours

>> Gniazda bryzgoszczelne / Splash proof sockets

IP 44 16A 250V~



FGPB-1zd

16,95 | 20,10

Gniazdo bryzgoszczelne z uziemieniem 2P+Z (klapka dymna) /
Splash proof socket with earth 2P+Z (shaded transparent cover)



FGPB-1sd

21,50 | 24,55

Gniazdo bryzgoszczelne z uziemieniem SCHUKO 2P+Z (klapka dymna) /
Splash proof socket with earth SCHUKO 2P+Z (shaded transparent cover)



FGPB-1z

16,95

Gniazdo bryzgoszczelne z uziemieniem 2P+Z (klapka biała) /
Splash proof socket with earth 2P+Z (white cover)

FGPB-1s

21,50

Gniazdo bryzgoszczelne z uziemieniem SCHUKO 2P+Z (klapka biała) /
Splash proof socket with earth SCHUKO 2P+Z (white cover)

Uwaga! Gniazdo FGPB-1z i FGPB-1s występuje wyłącznie w kolorze białym i beżowym. /

Note! Splash proof socket mechanisms FGPB-1z and FGPB-1s are available in white and beige colour.

>> Gniazda DATA z kluczem / DATA single sockets

IP 20 16A 250V~



FGZK

15,50 | 18,15

Gniazdo pojedyncze z uziemieniem 2P+Z DATA z kluczem /
DATA single socket with earth 2P+Z DATA, with key

>> Gniazda podwójne / Double sockets

IP 20 16A 250V~



FGP-2

13,00 | 17,30

Gniazdo podwójne bez uziemienia 2x2P /
Double socket without earth 2x2P



FGP-2z

13,15 | 17,40

Gniazdo podwójne z uziemieniem 2x(2P+Z) /
Double socket with earth 2x(2P+Z)

Gniazda serii FLEXI posiadają przesłony torów prądowych (ochrona dla dzieci). Zaciski śrubowe. Produkt sprzedawany z ramką. /

FLEXI sockets have child protection. Screw terminals. Product is sold with a frame.

Biały /
White

1 Beżowy /
Beige

7 Srebrny met. /
Silver met.

8 Złoty met. /
Gold met.

9 Brązowy met. /
Brown met.

11 Grafitowy /
Graphite

FLEXI

>> Gniazda abonenckie RTV i RTV-SAT / Radio/TV and Radio/TV/SAT sockets

IP 20



FG2K

36,20 | 40,95

Gniazdo abonenckie RTV końcowego 2 dB /
Radio/TV final socket 2 dB

FG6K

39,65 | 44,70

Gniazdo abonenckiego RTV końcowe w szeregu gniazd
przelotowych 6 dB /
Radio/TV final socket (in series of through sockets) 6 dB



FG9P

39,65 | 44,70

Gniazdo abonenckie RTV przelotowe 9 dB /
Radio/TV through socket 9 dB

FG12P

39,65 | 44,70

Gniazdo abonenckie RTV przelotowe 12 dB /
Radio/TV through socket 12 dB

FG15P

39,65 | 44,70

Gniazdo abonenckie RTV przelotowe 15 dB /
Radio/TV through socket 15 dB



FGS

55,30 | 58,35

Gniazdo abonenckie RTV-SAT końcowe 1,5 dB /
Radio/TV/SAT final socket 1,5 dB

FGM

72,80 | 74,50

Gniazdo abonenckie RTV-SAT końcowe multimedialne (Internet) /
Radio/TV/SAT multimedia socket (Internet)



FGSN

69,95 | 74,50

Gniazdo abonenckie 2 wyjścia SAT + TV /
TV/SAT with two satellite inputs



FGSP

69,95 | 74,50

Gniazdo abonenckie RTV-SAT przelotowe 10 dB /
Radio/TV/SAT through socket 10 dB

FGST

57,50 | 59,50

Gniazda abonenckie RTV-SAT końcowe (2 wejścia antenowe) /
Radio/TV/SAT final socket (two antenna inputs)



FGMU

75,40 | 84,30

Gniazdo multimedialne 3F DATA (UPC) /
3F DATA (UPC) multimedia socket

FGMV

68,55 | 77,40

Gniazdo multimedialne 3F DATA (Vectra) /
3F DATA (VECTRA) multimedia socket

Produkt sprzedawany z ramką. /
Product is sold with a frame.

Symbol produktu, np. 1FWP-4: /
Symbol, e.g. 1FWP-4:

1

FWP-4

nr koloru / colour no. symbol produktu / symbol

Kolor biały nie ma numeru. /
White colour doesn't have a number.

Ceny netto PLN: /
Net prices PLN:

Kolor biały i beżowy / Pozostałe kolory /
White and beige colour | Other colours

>> Gniazda antenowe TV i SAT / Antenna sockets TV and SAT

IP 20



FGTV-1

15,55 | 19,20

Gniazdo antenowe pojedyncze TV /
Single antenna TV socket



FGF-1

17,90 | 20,50

Gniazdo antenowe pojedyncze typu F (SAT) niklowane /
Single antenna F type socket (SAT) – nickel

FGF-1.1

18,90 | 23,50

Gniazdo antenowe pojedyncze typu F (SAT) pozłacane /
Single antenna F type socket (SAT) – gold-plated



FGF-2

21,10 | 24,80

Gniazdo antenowe podwójne typu F (SAT) niklowane /
Double antenna F type socket (SAT) – nickel

FGF-2.1

23,60 | 30,90

Gniazdo antenowe podwójne typu F (SAT) pozłacane /
Double antenna F type socket (SAT) – gold-plated



FGFK

45,40 | 48,70

Gniazdo antenowe poj. typu F (SAT) + gniazdo komp. poj. 1×RJ45,
kat. 5e, 8-stykowe /
Single antenna F type socket (SAT) + single computer socket
1×RJ45, cat. 5e, 8-contact

>> Gniazda telefoniczne i komputerowe / Telephone and computer sockets

IP 20



FGT-1

21,30 | 24,80

Gniazdo telefoniczne pojedyncze 1×RJ11, 4-stykowe,
beznarzędziowe /
Single telephone socket 1×RJ11, 4-contact, tool-less



FGT-2

31,50 | 34,30

Gniazdo telefoniczne podwójne 2×RJ11, 4-stykowe,
beznarzędziowe /
Double telephone socket 2×RJ11, 4-contact, tool-less

Produkt sprzedawany z ramką. /
Product is sold with a frame.



FGK-1 43,80 | 46,20

Gniazdo komputerowe pojedyncze 1×RJ45, kat. 5e, 8-stykowe /
Single computer socket 1×RJ45, cat. 5e, 8-contact

FGK-1e 53,00 | 56,50

Gniazdo komputerowe pojedyncze 1×RJ45, kat. 5e, ekranowane,
8-stykowe /
Single computer socket 1×RJ45, cat. 5e, screened, 8-contact

FGK-3 53,55 | 57,70

Gniazdo komputerowe pojedyncze 1×RJ45, kat. 6, 8-stykowe /
Single computer socket 1×RJ45, cat. 6, 8-contact

FGK-5 56,00 | 63,00

Gniazdo komputerowe pojedyncze 1×RJ45, kat. 6, ekranowane,
8-stykowe /
Single computer socket 1×RJ45, cat. 6, screened, 8-contact



FGK-2 62,60 | 65,60

Gniazdo komputerowe podwójne 2×RJ45, kat. 5e, 8-stykowe /
Double computer socket 2×RJ45, cat. 5e, 8-contact

FGK-4 64,10 | 68,20

Gniazdo komputerowe podwójne 2×RJ45, kat. 6, 8-stykowe /
Double computer socket 2×RJ45, cat. 6, 8-contact

FGK-6 76,00 | 81,00

Gniazdo komputerowe podwójne 2×RJ45, kat. 6, ekranowane,
8-stykowe /
Double computer socket 2×RJ45, cat. 6, screened, 8-contact



FGTK 54,20 | 55,10

Gniazdo telefoniczne pojedyncze 1×RJ11, 4-stykowe
+ komputerowe pojedyncze 1×RJ45, kat. 5e, 8-stykowe,
beznarzędziowe /
Single telephone socket 1×RJ11, 4-contact + single computer
socket 1×RJ45, cat. 5e, 8-contact, tool-less

>> Gniazda multimedialne / Multimedia sockets

IP 20



FGG-1 23,45 | 26,10

Gniazdo głośnikowe pojedyncze (2,5 mm²) /
Single loudspeaker socket (2,5 mm²)



FGG-2 31,50 | 33,60

Gniazdo głośnikowe podwójne (2,5 mm²) /
Double loudspeaker socket (2,5 mm²)

Symbol produktu, np. 1FWP-4: /
Symbol, e.g. 1FWP-4:

1

FWP-4

nr koloru / colour no. symbol produktu / symbol

Kolor biały nie ma numeru. /
White colour doesn't have a number.

Ceny netto PLN: /
Net prices PLN:

Kolor biały i beżowy / | Pozostałe kolory /
White and beige colour | Other colours



FGG-3

36,65 | 38,50

Gniazdo głośnikowe pojedyncze (typu banan – czerwony i czarny, pozłacane, 4 mm², do lutowania) /
Single loudspeaker socket (banana type – red and black, gold-plated, 4 mm², soldering)

FGG-4

40,30 | 44,20

Gniazdo głośnikowe pojedyncze (typu banan – czerwony i czarny, pozłacane, 4 mm², skręcane) /
Single loudspeaker socket (banana type – red and black, gold-plated, 4 mm², twisted)



FGBNC-1

26,85 | 30,50

Gniazdo pojedyncze BNC /
BNC single socket



FGRCA-1

26,85 | 30,50

Gniazdo pojedyncze RCA (typu cinch – żółty, pozłacane) /
RCA single socket (cinch type – yellow, gold-plated)



FGRCA-2

32,00 | 35,85

Gniazdo podwójne RCA (typu cinch – biały i czerwony, pozłacane) /
RCA double socket (cinch type – white and red, gold-plated)

>> Gniazda multimedialne / Multimedia sockets

IP 20



FHDMI-1

57,70 | 61,50

Gniazdo pojedyncze HDMI /
HDMI single socket



FHDMI-2

97,50 | 112,50

Gniazdo podwójnego HDMI /
HDMI double socket

Produkt sprzedawany z ramką. /
Product is sold with a frame.

Biały /
White

1 Beżowy /
Beige

7 Srebrny met. /
Silver met.

8 Złoty met. /
Gold met.

9 Brązowy met. /
Brown met.

11 Grafitowy /
Graphite



FGHK

91,80 | 95,30

Gniazdo pojedyncze HDMI + gniazdo komp. poj. 1×RJ45, kat. 5e, 8-stykowe /

HDMI single socket + single computer socket 1×RJ45, cat. 5e, 8-contact



FCUSB-1

59,40 | 63,60

Ładowarka USB pojedyncza, 5V, 1A /
Single USB charger, 5V, 1A

FCUSB-3 **NOWOŚĆ / NEW**

75,60 | 80,10

Ładowarka USB pojedyncza, 5V, 2A /
Single USB charger, 5V, 2A

Uwaga! Mechanizm ładowarki USB z zasilaniem w stanie spoczynku pobiera moc mniejszą niż 2W. /

Note! USB charger mechanism with idle power supply consumes less than 2W.



FGUSB-1

49,00 | 54,10

Gniazdo pojedyncze USB-AA 2.0 /
USB-AA 2.0 single socket

FGUSB-5

55,90 | 61,30

Gniazdo pojedyncze USB-AA 3.0 /
USB-AA 3.0 single socket



FGUSB-2

69,50 | 73,60

Gniazdo podwójne 2×USB-A 2.0 /
2×USB-AA 2.0 double socket

FGUSB-6

75,90 | 80,80

Gniazdo podwójne 2×USB-AA 3.0 /
2×USB-AA 3.0 double socket



FGUSB-3

52,90 | 59,90

Gniazdo pojedyncze USB-AB 2.0 /
USB-AB 2.0 single socket

>> Czujnik ruchu / Motion sensor

IP 20 230V~ 50Hz 3200W



FCR-1

199,00 | 219,40

Elektroniczny czujnik ruchu /
Electronic motion sensor

Uwaga! Mechanizm elektronicznego czujnika ruchu FLEXI można stosować z dowolnym rodzajem oświetlenia, również z oświetleniem LED. /

Note! FLEXI electronic motion sensor mechanism can be used with any type of lighting, including LED.

Produkt sprzedawany z ramką. /
Product is sold with a frame.

Symbol produktu, np. 1FWP-4: /
Symbol, e.g. 1FWP-4:

1

FWP-4

nr koloru / colour no. symbol produktu / symbol

Kolor biały nie ma numeru. /
White colour doesn't have a number.

Ceny netto PLN: /
Net prices PLN:

Kolor biały i beżowy / | Pozostałe kolory /
White and beige colour | Other colours

>> Regulatory oświetlenia / Dimmers

IP 20 230V~ 50Hz 40 - 400W



FRO-1 76,00 | 86,00

Elektroniczny regulator oświetlenia przyciskowo-obrotowy /
Electronic dimmer push-rotary

FRO-2 115,00 | 125,00

Elektroniczny regulator oświetlenia przyciskowo-obrotowy
do lamp LED /
Electronic dimmer push-rotary for LED lamps

Uwaga! Podłączenie dwóch regulatorów oświetlenia w układzie schodowym
grozi uszkodzeniem regulatorów. W przypadku regulacji poziomu świecenia kilku
źródeł światła, zaleca się zastosowanie takich samych mocy i typów żarówek. /
Note! Connecting two regulators in a two-way system may damage regulators.
In case of light adjustment of several light source, the same powers and bulb
types shall be used.

Dane techniczne / Technical parameters

| Symbol / Symbol | FRO-1 | FRO-2 |
|--|--|--|
| Zasilanie / Power supply | 230V~ 50Hz | 230V~ 50Hz |
| Tolerancja napięcia zasilania / Tolerance of power supply tension | -15 ÷ +10% | -15 ÷ +10% |
| Sterowanie oświetleniem / Lighting control | włącznik i regulacja na potencjometrze (10÷100%) / switch and potentiometer regulation (10÷100%) | wyłącznik i regulacja na potencjometrze / switch and potentiometer regulation |
| Współpraca z obciążeniem / Load cooperation | żarówym konwencjonalnym, halogenowym 230V, halogenowym niskonapięciowym 12V (z transformatorami toroidalnymi i konwencjonalnymi) / incandescent conventional, halogen 230V, halogen low voltage 12V (with toroidal and conventional transformers) | ledowym ściemnianym, halogenowym zasilanym poprzez transformator elektroniczny, żarówym / dimmable LED, halogen electronic transformer powered, incandescent |
| Moc obciążenia LED / Load power LED | | 0÷100W (max. 10xLED ściemnianych / 0÷100W (max. 10 x dimmable LED) |
| Moc obciążenia halogenowego i żarowego / Load power | 40÷400W | 10÷250W |
| Temperaturowy zakres pracy / Control scope | 5÷40°C | -20÷45°C |
| Mocowanie obudowy / Box assembly | standardowa puszką podtynkowa ø 60mm / standard flush mounting box ø 60mm | standardowa puszką podtynkowa ø 60mm / standard flush mounting box ø 60mm |
| Stopień ochrony / Protection level | IP 20 | IP 20 |

Produkt sprzedawany z ramką. /
Product is sold with a frame.

>> Regulatory temperatury / Temperature controllers

IP 20 230V~ 50Hz 3200W



FRT-1 251,20 | 283,15
Elektroniczny regulator temperatury z czujnikiem podpodłogowym /
Electronic temperature controller with underfloor sensor

FRT-2 182,00 | 195,00
Elektroniczny regulator temperatury z czujnikiem powietrznym /
Electronic temperature regulator with air sensor

>> Sterowniki roletowe / Blind switches

IP 20, 230V~ 50Hz; max 150W



FSR-1 234,00 | 254,20
Elektroniczny sterownik roletowy (sterowanie lokalne) /
Electronic control roller shutter (local control)

FSR-2 242,40 | 261,95
Elektroniczny sterownik roletowy (sterowanie lokalne i pilotem) /
Electronic control roller shutter (local control and remote control)

FSR-3 246,80 | 267,70
Elektroniczny sterownik roletowy (sterowanie lokalne i pilotem,
sterowanie strefą) /
Electronic control roller shutter (local control, remote control, zone
control)

FSR-3A 244,05 | 273,40
Elektroniczny sterownik roletowy (sterowanie lokalne i pilotem,
sterowanie strefą, dodatkowy przycisk) /
Electronic control roller shutter (local control, remote control, zone
control, central/additional button)

FSR-4 255,80 | 276,75
Elektroniczny sterownik roletowy (sterowanie lokalne, strefą,
podstrefą i pilotem) /
Electronic control roller shutter (local control, remote control, zone
control and local control of sub-zone)

FSR-5 101,70 | 120,80
Elektroniczny sterownik roletowy (przycisk strefowy) /
Electronic control roller shutter (zone button function)

FSR-6 106,90 | 126,50
Elektroniczny sterownik roletowy (przycisk centralny/dodatkowy) /
Electronic control roller shutter (central/additional button)

Dane Techniczne / Technical data

| | |
|--|---|
| Zasilanie / Power supply | 230V~ 50Hz |
| Zakres obciążenia / Scope of load | max 150W |
| Rodzaj obciążenia / Type of load | Indukcyjne – silnik jednofazowy 230V~ 50Hz / Inductive – single-phase motor 230V~ 50Hz |
| Rodzaj pracy / Type of work | Przerywana / Intermittent |
| Przekrój przewodów zasilających / Supply wires cross-section | 0,75...1,5mm ² |
| Przekrój przewodów sterujących dla magistrali BUS / Steering wires cross-section for main BUS | 3x0,5...1mm ² |
| Stopień ochrony / Protection level | IP 20 |

Produkt sprzedawany z ramką. /
Product is sold with a frame.

Symbol produktu, np. 1FWP-4: /
Symbol, e.g. 1FWP-4:

1

FWP-4

nr koloru / colour no. symbol produktu / symbol

Kolor biały nie ma numeru. /

White colour doesn't have a number.

Ceny netto PLN: /

Net prices PLN:

Kolor biały i beżowy /
White and beige colour

Pozostałe kolory /
Other colours

Typy sterowników oraz realizowane funkcje / Types of controllers and performed functions

| TYP / TYPE FUNKCJA / FUNCTION | FSR-1 | FSR-2 | FSR-3* | FSR-3A* | FSR-4* | FSR-5* | FSR-6* |
|---|-------|-------|--------|---------|--------|--------|--------|
| Otwieranie, STOP, Zamykanie rolety / Open, STOP, Lower the roller blind | • | • | • | • | • | | |
| Sterowanie lokalne z manipulatora / Local control from manipulator | • | • | • | • | • | • | • |
| Sterowanie zdalne poprzez magistralę BUS / BUS system remote control | | | • | • | • | • | • |
| Sterowanie zdalne poprzez dodatkowy przycisk (FSR-6) / Additional button (FSR-6) remote control | | | • | • | • | | |
| Sterowanie zdalne z pilota IR w systemie RC-5 / IR remote control in RC-5 system | | • | • | • | • | | |
| Sterowanie strefą / Zone control | | | • | • | • | • | |
| Sterowanie lokalne podstrefą / Local control of sub-zone | | | | | • | | |
| Funkcja przycisku strefowego / Zone button function | | | | | | • | |
| Sterowanie centralne (funkcja przycisku centralnego i/lub dodatkowego) / Central control (central button function and/or additional one) | | | | • | | | • |
| Sygnalizacja optyczna (LED) / Optical signalling (LED) | • | • | • | • | • | | |

* Produkt na zamówienie. / Product available to order.

>> Wypusty kablowe / Cable outputs



FWPK

Wypust kablowy /
Cable output

15,20 | 18,95

Uwaga! Średnica przyłączanego przewodu: 2,5-12,8 mm. /
Note! Diameter of the cable to be connected: 2,5-12,8 mm.

Produkt sprzedawany z ramką. /
Product is sold with a frame.

Biały /
White

1 Beżowy /
Beige

7 Srebrny met. /
Silver met.

8 Złoty met. /
Gold met.

9 Brązowy met. /
Brown met.

11 Grafitowy /
Graphite

>> Produkty uzupełniające / Complementary products



FR-1

Kompletna ramka uniwersalna pojedyncza /
Complete universal frame 1-gang

3,05 | 6,40



FRH

Ramka zewnętrzna do łączników IP 44 /
Frame for FLEXI series switches IP 44

2,70 | 6,05



FRB

Boki do ramki zewnętrznej (komplet 2 sztuk) /
The sides of the frame (set of 2 pieces)

1,55 | 2,40



DZA

Zaślepka do ramki serii FLEXI /
Frame stopper for FLEXI series

5,83 | 8,93

Uwaga! W przypadku ramki zewnętrznej pojedynczej lub w szczególnych konfiguracjach należy dokupić kostkę montażową (symbol KM). /
Note! In the case of single outer frame or specific configurations a mounting cube (KM symbol).



KM

Kostka montażowa /
Mounting cube

9,40

Uwaga! Kostkę montażową stosuje się do montażu zaślepki w ramce pojedynczej lub w szczególnych konfiguracjach. /
Note! Mounting cube is used for frame stopper assembly in a single frame or in special configurations.



KL

Kondensator do świetlówek energooszczędnych i LED /
Condenser for energy saving lamps and LED

7,80

Uwaga! Kondensator do świetlówek energooszczędnych i źródeł światła LED, który likwiduje zjawisko migania oświetlenia, występujące w stanie wyłączonej w instalacji z łącznikiem podświetlanym (L). /
Note! Condenser for energy saving fluorescent lamp of illumination of LED lighting that can occur while being switched off in installation with illumination switch (L).

Symbol produktu, np. 1FWP-4: /
Symbol, e.g. 1FWP-4:

1

FWP-4

nr koloru / colour no. symbol produktu / symbol

Kolor biały nie ma numeru. /
White colour doesn't have a number.

Ceny netto PLN: /
Net prices PLN:



U-1

Uszczelniacz (IP 44) do łączników /
Sealant (IP 44) for switches

4,45

Nie stosować z łącznikami typu: FWP-7, FWP-8. /
Do not use with the following types of switches: FWP-7, FWP-8.



Moduł podświetlający żarowy do łączników /
Incandescent light module for switches

L-1 biały / white

4,00

Nie stosować z łącznikami typu: FWP-7, FWP-8, FWP-33, FWP-10.2. /
Do not use with the following types of switches: FWP-7, FWP-8, FWP-33, FWP-10.2.



Moduł podświetlający LED do łączników /
Light module LED for switches

L-2 biały / white

7,50

2L-2 zielony / green

8,00

3L-2 niebieski / blue

8,00

17L-2 czerwony / red

8,00

Nie stosować z łącznikami typu: FWP-7, FWP-8, FWP-33, FWP-10.2. /
Do not use with the following types of switches: FWP-7, FWP-8, FWP-33, FWP-10.2.





MINI

ISTOTNY DETAL

{ important detail }

Seria MINI powstała z miłości do minimalizmu. Gniazda i łączniki MINI to drobne elementy funkcjonalne, niewielkie akcenty na ścianie, które odgrywają ważną rolę w kreowaniu minimalistycznego, nowoczesnego wnętrza.

The MINI series was created out of love for minimalism. The MINI sockets and switches are little functional elements, small accents on the wall that play an important role in creating a modern minimalist interior design.

>> Sposób oznaczania produktów MINI / Marking of MINI products

27



nr koloru (szary mat) /
colour no. (matt grey)

MWP-1



Symbol produktu (łącznik
jednobiegunowy) /
Symbol of product (single pole switch)



MR-1
biały /
white



27MR-1
szary mat /
matt grey



7MR-1
srebrny metalik /
silver metallic



28MR-1
grafitowy mat /
matt graphite



27MR-1
szary mat /
matt grey



MR-1
biały /
white



12MR-1
czarny mat /
matt black



12MR-1
czarny mat/
matt black



Mechanizmy gniazd i łączników są sprzedawane z ramką pośrednią w tym samym kolorze. Ramki pośrednie w innym kolorze niż kolor mechanizmu można kupić osobno. /
Switches and sockets mechanisms are sold with the intermediate frame in the same colour. The intermediate frames in different colour than mechanism you can buy separately.

>> Kolorystyka ramek pośrednich / Intermediate frames colours

biały /
white

7
srebrny met. /
silver met.

11
grafitowy /
graphite

12
czarny mat /
matt black

27
szary mat /
matt grey

28
grafitowy mat /
matt graphite

29
złoty /
gold

40
pudrowy róż /
powder pink

41
liliowy /
lilac

42
lawendowy /
lavender

43
kanarkowy /
canary yellow

44
orzech ziemny /
peanut

45
brzoskwiniowy /
peach

46
miętowy /
mint

47
lodowy błękit /
ice blue

48
lazurowy /
azure

49
czekoladowy /
chocolate

50
wrzosowy /
heather

51
szmaragdowy /
emerald

Ramki pośrednie w kolorach pastelowych (nr 40-51) dostępne na zamówienie. Czas realizacji do 7 dni. /

Intermediate frames in pastel colours (No. 40-51) are available on order.

Order delivery date: up to 7 days.

>> Ramki uniwersalne z tworzywa / Universal plastic frames

Biały /
White

| | | | |
|--|------|---|-------|
|  | MR-1 |  | 2,25 |
| | MR-2 |  | 4,25 |
| | MR-3 |  | 6,35 |
| | MR-4 |  | 9,00 |
| | MR-5 |  | 11,25 |

Srebrny metalik (nr koloru: 7) /
Silver metallic (colour no.: 7)

| | | | |
|--|-------|---|-------|
|  | 7MR-1 |  | 5,25 |
| | 7MR-2 |  | 7,25 |
| | 7MR-3 |  | 9,35 |
| | 7MR-4 |  | 12,60 |
| | 7MR-5 |  | 16,15 |

Grafitowy (nr koloru: 11) /
Graphite (colour no.: 11)

| | | | |
|--|--------|---|-------|
|  | 11MR-1 |  | 5,25 |
| | 11MR-2 |  | 7,25 |
| | 11MR-3 |  | 9,35 |
| | 11MR-4 |  | 12,60 |
| | 11MR-5 |  | 16,15 |

Szary mat (nr koloru: 27) /
Matt grey (colour no.: 27)

| | | | |
|---|--------|---|-------|
|  | 27MR-1 |  | 5,25 |
| | 27MR-2 |  | 7,25 |
| | 27MR-3 |  | 9,35 |
| | 27MR-4 |  | 12,60 |
| | 27MR-5 |  | 16,15 |

Grafitowy mat (nr koloru: 28) /
Matt graphite (colour no.: 28)

| | | | |
|--|--------|---|-------|
|  | 28MR-1 |  | 5,25 |
| | 28MR-2 |  | 7,25 |
| | 28MR-3 |  | 9,35 |
| | 28MR-4 |  | 12,60 |
| | 28MR-5 |  | 16,15 |

Złoty (nr koloru: 29) /
Gold (colour no.: 29)

| | | | |
|--|--------|---|-------|
|  | 29MR-1 |  | 5,25 |
| | 29MR-2 |  | 7,25 |
| | 29MR-3 |  | 9,35 |
| | 29MR-4 |  | 12,60 |
| | 29MR-5 |  | 16,15 |

Czarny mat (nr koloru: 12) /
Matt black (colour no.: 12)

| | | | |
|--|--------|---|-------|
|  | 12MR-1 |  | 5,25 |
| | 12MR-2 |  | 7,25 |
| | 12MR-3 |  | 9,35 |
| | 12MR-4 |  | 12,60 |
| | 12MR-5 |  | 16,15 |

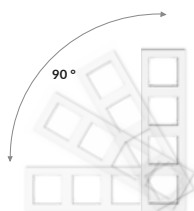

Symbol produktu, np. 7MWP-1: /
Symbol, e.g. 7MWP-1:

7

MWP-1

nr koloru / colour no. symbol produktu / symbol

Kolor biały nie ma numeru. /
White colour doesn't have a number.

Ceny netto PLN: /
Net prices PLN:

Kolor biały / | Pozostałe kolory /
White colour | Other colours

>> Łączniki / Switches

IP 20 / IP 44 10AX 250 V~



MWP-1

Mechanizm łącznika jednobiegunowego /
Single pole switch mechanism

10,65 | 14,65

MWP-4.1

Mechanizm łącznika zwiernego, jednobiegunowego (jeden klawisz bez piktogramu) /
Single push button switch mechanism (one push button without pictogram)

11,35 | 15,60



MWP-2

Mechanizm łącznika świecznikowego /
Two-circuit switch mechanism

11,95 | 17,75

MWP-44.1

Mechanizm łącznika zwiernego, świecznikowego (dwa klawisze bez piktogramów, wspólne zasilanie) /
Two-circuit push button mechanism (two push buttons without pictograms, common power supply)

16,85 | 21,35

MWP-44.2

Mechanizm łącznika zwiernego, dwubiegunowego (dwa klawisze bez piktogramów, osobne zasilanie) /
Double push button switch mechanism (two push buttons without pictograms, separate power supply)

17,85 | 22,35



MWP-3

Mechanizm łącznika schodowego /
Two-way switch mechanism

12,05 | 15,95



MWP-4

Mechanizm łącznika zwiernego „dzwonek” /
Single push button „bell” mechanism

11,35 | 15,60



MWP-5

Mechanizm łącznika zwiernego „światło” /
Single push button „light” mechanism

11,35 | 15,60



MWP-6

Mechanizm łącznika krzyżowego /
Intermediate switch mechanism

16,90 | 20,55



MWP-7

Mechanizm łącznika potrójnego /
Triple switch mechanism

21,80 | 25,80

Uwaga! Brak możliwości zastosowania modułu podświetlającego (L-1, L-2, 2L-2, 3L-2, 17L-2) i uszczelnacza (U-1).

Note! Light module (L-1, L-2, 2L-2, 3L-2, 17L-2) and sealant (U-1) can't be used.



MWP-8

Mechanizm łącznika zwiernego żaluzjowego /
Roller blind push button switch mechanism

14,90 | 18,70

Uwaga! Brak możliwości zastosowania modułu podświetlającego (L-1, L-2, 2L-2, 3L-2, 17L-2) i uszczelnacza (U-1).

Note! Light module (L-1, L-2, 2L-2, 3L-2, 17L-2) and sealant (U-1) can't be used.

Łączniki serii MINI występują również w wersji podświetlanej i hermetycznej (IP44), w tym celu, należy zakupić moduł podświetlający L-1 i uszczelniacz U-1. Zaciski śrubowe. Ramki uniwersalne oraz mechanizmy gniazd i łączników sprzedawane osobno. / MINI switches are also available with illumination and hermetic type (IP 44), light module L-1 and sealant U-1 should be bought. Screw terminals. Universal frames, switches and sockets mechanisms are sold separately.

1 Biły /
White

7 Srebrny met. /
Silver met.

11 Grafitowy /
Graphite

12 Czarny mat /
Matt black

27 Szary mat /
Matt grey

28 Grafitowy mat /
Matt graphite

29 Złoty /
Gold



MWP-9

Mechanizm łącznika dwubiegunowego /
Double pole switch mechanism

15,20 | 19,70



MWP-10.1

Mechanizm łącznika jednobiegunowego ze schodowym
(wspólne zasilanie) /

Single pole with two-way switch mechanism (common
power supply)

16,80 | 22,40

MWP-10.2

Mechanizm łącznika jednobiegunowego ze schodowym
(osobne zasilanie) /

Single pole with two-way switch mechanism (separate
power supply)

17,80 | 23,40

Uwaga! Brak możliwości zastosowania modułu podświetlającego (L-1, L-2, 2L-2, 3L-2, 17L-2) z łącznikiem DWP-10.2. /

Note! Light module (L-1, L-2, 2L-2, 3L-2, 17L-2) can't be used with DWP-10.2 switch.



MWP-33

Mechanizm łącznika podwójnego schodowego /
Double two-way switch mechanism

19,60 | 25,50

Uwaga! Brak możliwości zastosowania modułu podświetlającego (L-1, L-2, 2L-2, 3L-2, 17L-2). /

Note! Light module (L-1, L-2, 2L-2, 3L-2, 17L-2) can't be used.

>> Łączniki w stylu amerykańskim / Switches in American style

IP 20, 10AX, 250 V~



MWPUS-1

Mechanizm łącznika jednobiegunowego w stylu amerykańskim /
Single pole switch mechanism in American style

12,65 | 16,65

MWPUS-4.1

Mechanizm łącznika zwiernego, jednobiegunowego (jeden klawisz,
bez piktogramu) w stylu amerykańskim /

Single push button mechanism in American style (one push button,
without pictogram)

13,35 | 17,60



MWPUS-2

Mechanizm łącznika świecznikowego w stylu amerykańskim /
Two-circuit switch mechanism in American style

13,95 | 19,75

MWPUS-44.1

Mechanizm łącznika zwiernego, świecznikowego (dwa klawisze bez
piktogramów, wspólne zasilanie) w stylu amerykańskim /

Two-circuit push button mechanism in American style (two push
buttons without pictograms, common power supply)

18,85 | 23,35

MWPUS-44.2

Mechanizm łącznika zwiernego, dwubiegunowego (dwa klawisze
bez piktogramów, osobne zasilanie) w stylu amerykańskim /

Double push button switch mechanism in American style
(two push buttons without pictograms, separate power supply)

19,85 | 24,35

Mechanizmy łączników w stylu amerykańskim występują również w wersji podświetlanej - w tym celu, należy zakupić moduł podświetlający (L-1, L-2, 2L-2, 3L-2, 17L-2). Mechanizmy łączników w stylu amerykańskim nie występują w wersji hermetycznej (IP 44) - brak możliwości zastosowania uszczelniacza (U-1). Zaciski śrubowe. Ramki uniwersalne oraz mechanizmy gniazd i łączników sprzedawane osobno. / MINI switches mechanisms are also available with illuminati on - light module (L-1, L-2, 2L-2, 3L-2, 17L-2) should be bought. MINI switches mechanisms are not available in hermetic c type (IP 44) - sealant (U-1) can not be used with the American style switches mechanisms. Screw terminals. Universal frames, switches and sockets mechanisms are sold separately.

Symbol produktu, np. 7MWP-1: /
Symbol, e.g. 7MWP-1:

7

MWP-1

nr koloru / colour no. symbol produktu / symbol

Kolor biały nie ma numeru. /
White colour doesn't have a number.

Ceny netto PLN: /
Net prices PLN:

Kolor biały / | Pozostałe kolory /
White colour | Other colours



MWPUS-3

14,05 | 17,95

Mechanizm łącznika schodowego w stylu amerykańskim /
Two-way switch mechanism in American style



MWPUS-4

13,35 | 17,60

Mechanizm łącznika zwiernego „dzwonek” w stylu amerykańskim /
Single push button „bell” mechanism in American style



MWPUS-5

13,35 | 17,60

Mechanizm łącznika zwiernego „światło” w stylu amerykańskim /
Single push button „light” mechanism in American style



MWPUS-6

18,90 | 22,55

Mechanizm łącznika krzyżowego w stylu amerykańskim /
Intermediate switch mechanism in American style



MWPUS-8

16,90 | 18,70

Mechanizm łącznika żaluzjowego w stylu amerykańskim /
Roller blind switch mechanism in American style

Uwaga! Brak możliwości zastosowania modułu podświetlającego (L-1, L-2, 2L-2, 3L-2, 17L-2). /
Note! Light module (L-1, L-2, 2L-2, 3L-2, 17L-2) can't be used.



MWPUS-9

17,20 | 19,70

Mechanizm łącznika dwubiegunowego w stylu amerykańskim /
Double pole switch mechanism in American style



MWPUS-10.1

18,80 | 24,40

Mechanizm łącznika jednobiegunowego ze schodowym w stylu amerykańskim (wspólne zasilanie) /
Single pole with two-way switch mechanism in American style (common power supply)

MWPUS-10.2

19,80 | 25,40

Mechanizm łącznika jednobiegunowego ze schodowym w stylu amerykańskim (osobne zasilanie) /
Single pole with two-way switch mechanism in American style (separate power supply)

Uwaga! Brak możliwości zastosowania modułu podświetlającego (L-1, L-2, 2L-2, L-2, 17L-2) z łącznikiem MWPUS-10.2. / Note! Light module (L-1, L-2, 2L-2, 3L-2, 17L-2) can't be used with MWPUS-10.2 switch.

Mechanizmy łączników w stylu amerykańskim występują również w wersji podświetlanej - w tym celu należy zakupić moduł podświetlający (L-1, L-2, 2L-2, 3L-2, 17L-2). Mechanizmy łączników w stylu amerykańskim nie występują w wersji hermetycznej (IP 44) - brak możliwości zastosowania uszczelnacza (U-1). Zaciski śrubowe. Ramki uniwersalne oraz mechanizmy gniazd i łączników sprzedawane osobno. / MINI switches mechanisms are also available with illumination - light module (L-1, L-2, 2L-2, 3L-2, 17L-2) should be bought. MINI switches mechanisms are not available in hermetic type (IP 44) - sealant (U-1) can not be used with the American style switches mechanisms. Screw terminals. Universal frames, switches and sockets mechanisms are sold separately.

1 Biły /
White

7 Srebrny met. /
Silver met.

11 Grafitowy /
Graphite

12 Czarny mat /
Matt black

27 Szary mat /
Matt grey

28 Grafitowy mat /
Matt graphite

29 Złoty /
Gold



MWPUS-33

21,60 | 27,50

Mechanizm łącznika podwójnego schodowego w stylu amerykańskim /
Double two-way switch mechanism in American style

Uwaga! Brak możliwości zastosowania modułu podświetlającego (L-1, L-2, 2L-2, 3L-2, 17L-2). / Note! Light module (L-1, L-2, 2L-2, 3L-2, 17L-2) can't be used.

>> Gniazda pojedyncze / Single sockets

IP 20 16A 250V~



MGP-1p

10,55 | 14,60

Mechanizm gniazda pojedynczego bez uziemienia 2P
(przesłony torów prądowych) /

Single socket without earth mechanism 2P (child protection)



MGP-1zp

10,65 | 14,70

Mechanizm gniazda pojedynczego z uziemieniem 2P+Z
(przesłony torów prądowych) /

Single socket with earth mechanism 2P+Z (child protection)



MGP-1sp

13,30 | 17,00

Mechanizm gniazda pojedynczego z uziemieniem SCHUKO 2P+Z
(przesłony torów prądowych) /

Single socket with earth SCHUKO mechanism 2P+Z
(child protection)

>> Gniazda bryzgoszczelne / Splash proof sockets

IP 44 16A 250V~



MGPB-1zdp

15,00 | 19,10

Mechanizm gniazda bryzgoszczelnego z uziemieniem 2P+Z (klapka
dymna, przesłony torów prądowych) /

Splash proof socket with earth mechanism 2P+Z (shaded
transparent cover, child protection)



MGPB-1spd

WKRÓTCE W SPRZEDAŻY /

ON SALE SOON

17,50 | 22,00

Mechanizm gniazda bryzgoszczelnego z uziemieniem SCHUKO
2P+Z (klapka dymna) /

Splash proof socket with earth SCHUKO mechanism 2P+Z
(shaded transparent cover)



MGPB-1zp

15,00

Mechanizm gniazda bryzgoszczelnego z uziemieniem 2P+Z (klapka
biała, przesłony torów prądowych) /

Splash proof socket with earth mechanism 2P+Z (white cover,
child protection)

WKRÓTCE W SPRZEDAŻY /

ON SALE SOON

17,50

Mechanizm gniazda bryzgoszczelnego z uziemieniem SCHUKO
2P+Z (klapka biała) /

Splash proof socket with earth SCHUKO mechanism 2P+Z
(white cover)

Uwaga! Gniazdo MGPB-1zp i MGPB-1sp występuje wyłącznie w kolorze białym. /
Note! Splash proof socket mechanisms MGPB-1zp and MGPB-1sp are available in
white colour.

Symbol produktu, np. 7MWP-1: /
Symbol, e.g. 7MWP-1:

7

MWP-1

nr koloru / colour no. symbol produktu / symbol

Kolor biały nie ma numeru. /

White colour doesn't have a number.

Ceny netto PLN: /

Net prices PLN:

Kolor biały / Pozostałe kolory /
White colour | Other colours

>> Gniazda DATA z kluczem / DATA single sockets

IP 20 16A 250V~



MGZK

15,00

Mechanizm gniazda pojedynczego z uziemieniem 2P+Z DATA z kluczem /
DATA single socket with earth mechanism 2P+Z DATA, with key

Uwaga! Gniazdo MGZK występuje wyłącznie w kolorze czerwonym. /
Note! Splash proof socket mechanism MGZK is available only in red colour.

>> Gniazda podwójne / Double sockets

IP 20 16A 250V~



MGPR-2

10,60 | 16,60

Mechanizm gniazda podwójnego do ramki bez uziemienia 2x2P (bez przesłon) /
Double socket to a frame without earth mechanism 2x2P (without child protection)

MGPR-2p

11,50 | 17,50

Mechanizm gniazda podwójnego do ramki bez uziemienia 2x2P (przesłony torów prądowych) /
Double socket to a frame without earth mechanism 2x2P (child protection)



MGPR-2z

10,70 | 16,70

Mechanizm gniazda podwójnego do ramki z uziemieniem 2x(2P+Z) (bez przesłon) /
Double socket to a frame with earth mechanism 2x(2P+Z) (without child protection)

MGPR-2zp

11,60 | 17,60

Mechanizm gniazda podwójnego do ramki z uziemieniem 2x(2P+Z) (przesłony torów prądowych) /
Double socket to a frame with earth mechanism 2x(2P+Z) (child protection)



MGP-2s

**WKRÓTCE W SPRZEDAŻY /
ON SALE SOON**

15,00 | 22,00

Gniazdo podwójne z uziemieniem SCHUKO 2x(2P+Z) (bez przesłon) /
Double socket with earth SCHUKO 2x(2P+Z) (without child protection)

Uwaga! Kompletny produkt. /
Note! Complete product.

**WKRÓTCE W SPRZEDAŻY /
ON SALE SOON**

MGP-2sp

16,00 | 23,00

Gniazdo podwójne z uziemieniem SCHUKO 2x(2P+Z) (przesłony torów prądowych) /
Double socket with earth SCHUKO 2x(2P+Z) (child protection)

Uwaga! Kompletny produkt. /
Note! Complete product.

Zaciski śrubowe. Ramki uniwersalne oraz mechanizmy gniazd i łączników sprzedawane osobno. /
Screw terminals. Universal frames, switches and sockets mechanisms are sold separately.

1 Biały /
White

7 Srebrny met. /
Silver met.

11 Grafitowy /
Graphite

12 Czarny mat /
Matt black

27 Szary mat /
Matt grey

28 Grafitowy mat /
Matt graphite

29 Złoty /
Gold

>> Gniazda abonenckie RTV i RTV-SAT / Radio/TV and Radio/TV/SAT sockets

IP 20



MG2K 35,60 | 40,60
Mechanizm gniazda abonenckiego RTV końcowego 2 dB /
Radio/TV final socket mechanism 2 dB



MG6K 37,50 | 41,40
Mechanizm gniazda abonenckiego RTV końcowego w szeregu
gniazd przelotowych 6 dB /
Radio/TV final socket (in series of through sockets) mechanism 6 dB



MG9P 37,50 | 41,40
Mechanizm gniazda abonenckiego RTV przelotowego 9 dB /
Radio/TV through socket mechanism 9 dB



MG12P 37,50 | 41,40
Mechanizm gniazda abonenckiego RTV przelotowego 12 dB /
Radio/TV through socket mechanism 12 dB



MG15P 37,50 | 41,40
Mechanizm gniazda abonenckiego RTV przelotowego 15 dB /
Radio/TV through socket mechanism 15 dB



MGS 51,40 | 53,90
Mechanizm gniazda abonenckiego RTV-SAT końcowego 1,5 dB /
Radio/TV/SAT final socket mechanism 1,5 dB



MGM 71,80 | 73,20
Mechanizm gniazda abonenckiego RTV-SAT końcowego
multimedialnego (Internet) /
Radio/TV/SAT multimedia socket mechanism (Internet)



MGSN 68,00 | 73,60
Mechanizm gniazda abonenckiego 2 wyjścia SAT + TV /
TV/SAT with two satellite inputs mechanism



MGSP 65,00 | 67,15
Mechanizm gniazda abonenckiego RTV-SAT przelotowego 10 dB /
Radio/TV/SAT through socket mechanism 10 dB



MGST 56,50 | 59,00
Mechanizm gniazda abonenckiego RTV-SAT końcowego
(2 wejścia antenowe) /
Radio/TV/SAT final socket (two antenna inputs) mechanism

Zaciski śrubowe. Ramki uniwersalne oraz mechanizmy gniazd i łączników sprzedawane osobno. /
Screw terminals. Universal frames, switches and sockets mechanisms are sold separately.

Symbol produktu, np. 7MWP-1: /
Symbol, e.g. 7MWP-1:

7

MWP-1

nr koloru / colour no. symbol produktu / symbol

Kolor biały nie ma numeru. /
White colour doesn't have a number.

Ceny netto PLN: /
Net prices PLN:

Kolor biały / Pozostałe kolory /
White colour / Other colours



MG MU 73,50 | 79,20
Mechanizm gniazda multimedialnego 3F DATA (UPC) /
3F DATA (UPC) multimedia socket mechanism



MG MV 67,50 | 73,80
Mechanizm gniazda multimedialnego 3F DATA (Vectra) /
3F DATA (VECTRA) multimedia socket mechanism

>> Gniazda antenowe TV i SAT / Antenna sockets TV and SAT

IP 20



MG TV-1 15,50 | 18,90
Mechanizm gniazda antenowego TV pojedynczego /
Single antenna TV socket mechanism



MG F-1 16,50 | 20,50
Mechanizm gniazda antenowego pojedynczego typu F (SAT)
niklowany /
Single antenna F type socket (SAT) mechanism - nickel



MG F-1.1 18,90 | 23,50
Mechanizm gniazda antenowego pojedynczego typu F (SAT)
pozlacany /
Single antenna F type socket (SAT) mechanism - gold-plated



MG F-2 21,00 | 25,20
Mechanizm gniazda antenowego podwójnego typu F (SAT) niklowany /
Double antenna F type socket (SAT) mechanism - nickel



MG F-2.1 22,90 | 30,10
Mechanizm gniazda antenowego podwójnego typu F (SAT) zlaczany /
Double antenna F type socket (SAT) mechanism - gold-plated



MG FK 40,00 | 44,25
Mechanizm gniazda antenowego poj. typu F (SAT) + gniazda komp.
poj. 1xRJ45, kat. 5e, 8-stykowy /
Single antenna F type socket (SAT) + single computer socket
mechanism 1xRJ45, cat. 5e, 8-contact

Ramki uniwersalne oraz mechanizmy gniazd i łączników sprzedawane osobno. /
Universal frames, switches and sockets mechanisms are sold separately.

1 Biały /
White

7 Srebrny met. /
Silver met.

11 Grafitowy /
Graphite

12 Czarny mat /
Matt black

27 Szary mat /
Matt grey

28 Grafitowy mat /
Matt graphite

29 Złoty /
Gold

>> Gniazda telefoniczne i komputerowe / Telephone and computer sockets

IP 20



MGT-1 20,80 | 25,05

Mechanizm gniazda telefonicznego pojedynczego 1×RJ11,
4-stykowy, beznarzędziowy /
Single telephone socket mechanism 1×RJ11, 4-contact, tool-less



MGT-2 30,60 | 34,60

Mechanizm gniazda telefonicznego podwójnego 2×RJ11,
4-stykowy, beznarzędziowy /
Double telephone socket mechanism 2×RJ11, 4-contact, tool-less



MGK-1 31,30 | 41,10

Mechanizm gniazda komputerowego pojedynczego 1×RJ45, kat.
5e, 8-stykowy /
Single computer socket mechanism 1×RJ45, cat. 5e, 8-contact

MGK-1e 48,00 | 60,00

Mechanizm gniazda komputerowego pojedynczego 1×RJ45, kat. 5e,
ekranowany, 8-stykowy /
Single computer socket mechanism 1×RJ45, cat. 5e, screened,
8-contact

MGK-3 42,60 | 49,60

Mechanizm gniazda komputerowego pojedynczego 1×RJ45, kat. 6,
8-stykowy /
Single computer socket mechanism 1×RJ45, cat. 6, 8-contact

MGK-5 55,00 | 62,00

Mechanizm gniazda komputerowego pojedynczego 1×RJ45, kat. 6,
ekranowany, 8-stykowy /
Single computer socket mechanism 1×RJ45, cat. 6, screened,
8-contact



MGK-2 62,60 | 65,60

Mechanizm gniazda komputerowego podwójnego 2×RJ45, kat. 5e,
8-stykowy /
Double computer socket mechanism 2×RJ45, cat. 5e, 8-contact

MGK-4 62,90 | 70,90

Mechanizm gniazda komputerowego podwójnego 2×RJ45, kat. 6,
8-stykowy /
Double computer socket mechanism 2×RJ45, cat. 6, 8-contact

MGK-6 75,00 | 80,00

Mechanizm gniazda komputerowego podwójnego 2×RJ45, kat. 6,
ekranowany, 8-stykowy /
Double computer socket mechanism 2×RJ45, cat. 6, screened,
8-contact

Ramki uniwersalne oraz mechanizmy gniazd i łączników sprzedawane osobno. /
Universal frames, switches and sockets mechanisms are sold separately.

Symbol produktu, np. 7MWP-1: /
Symbol, e.g. 7MWP-1:

7

MWP-1

nr koloru / colour no. symbol produktu / symbol

Kolor biały nie ma numeru. /
White colour doesn't have a number.

Ceny netto PLN: /
Net prices PLN:

Kolor biały / Pozostałe kolory /
White colour Other colours



MGTK

49,00 | 54,00

Mechanizm gniazda telefonicznego pojedynczego 1×RJ11, 4-stykowy + komputerowego pojedynczego 1×RJ45, kat. 5e, 8-stykowy, beznarzędziowy /
Single telephone socket 1×RJ11, 4-contact + single computer socket mechanism 1×RJ45, cat. 5e, 8-contact, tool-less

>> Gniazda multimedialne / Multimedia sockets

IP 20



MGG-1

20,60 | 24,90

Mechanizm gniazda głośnikowego pojedynczego (2,5 mm²) /
Single loudspeaker socket (2,5 mm²) mechanism



MGG-2

27,60 | 34,20

Mechanizm gniazda głośnikowego podwójnego (2,5 mm²) /
Double loudspeaker socket (2,5 mm²) mechanism



MGG-3

25,10 | 30,60

Mechanizm gniazda głośnikowego pojedynczego (typu banan - czerwony i czarny, pozłacany, 4 mm², do lutowania) /
Single loudspeaker socket (banana type - red and black, gold-plated, 4 mm², soldering) mechanism

MGG-4

36,00 | 46,20

Mechanizm gniazda głośnikowego pojedynczego (typu banan - czerwony i czarny, pozłacany, 4 mm², skręcany) /
Single loudspeaker socket (banana type - red and black, gold-plated, 4 mm², twisted) mechanism



MGBNC-1

25,90 | 31,70

Mechanizm gniazda pojedynczego BNC /
BNC single socket mechanism



MGRCA-1

25,90 | 31,70

Mechanizm gniazda pojedynczego RCA (typu cinch - żółty, pozłacany) /
RCA single socket (cinch type - yellow, gold-plated) mechanism

Ramki uniwersalne oraz mechanizmy gniazd i łączników sprzedawane osobno. /
Universal frames, switches and sockets mechanisms are sold separately.

1 Biły /
White

7 Srebrny met. /
Silver met.

11 Grafitowy /
Graphite

12 Czarny mat /
Matt black

27 Szary mat /
Matt grey

28 Grafitowy mat /
Matt graphite

29 Złoty /
Gold



MGRCA-2

31,90 | 37,60

Mechanizm gniazda podwójnego RCA (typu cinch – biały i czerwony, pozłacany) /
RCA double socket (cinch type – white and red, gold-plated) mechanism



MHDMI-1

53,00 | 57,00

Mechanizm gniazda pojedynczego HDMI /
HDMI single socket mechanism



MHDMI-2

97,00 | 112,00

Mechanizm gniazda podwójnego HDMI /
HDMI double socket mechanism



MGHK

75,00 | 80,00

Mechanizm gniazda pojedynczego HDMI + gniazda komp. poj. 1×RJ45, kat. 5e, 8-stykowy /
HDMI single socket mechanism + single computer socket mechanism 1×RJ45, cat. 5e, 8-contact



MCUSB-1

59,40 | 63,60

Mechanizm ładowarki USB pojedynczej, 5V, 1A /
Single USB charger mechanism, 5V, 1A



MCUSB-3

75,60 | 80,10

Mechanizm ładowarki USB pojedynczej, 5V, 2A /
Single USB charger mechanism, 5V, 2A

Uwaga! Mechanizm ładowarki USB z zasilaniem w stanie spoczynku pobiera moc mniejszą niż 2W. /

Note! USB charger mechanism with idle power supply consumes less than 2W.



MGUSB-1

40,00 | 45,30

Mechanizm gniazda pojedynczego USB-AA 2.0 /
USB-AA 2.0 single socket mechanism

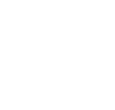

MGUSB-5

55,50 | 60,80

Mechanizm gniazda pojedynczego USB-AA 3.0 /
USB-AA 3.0 single socket mechanism

Symbol produktu, np. 7MWP-1: /
Symbol, e.g. 7MWP-1:

7

MWP-1

nr koloru / colour no. symbol produktu / symbol

Kolor biały nie ma numeru. /
White colour doesn't have a number.

Ceny netto PLN: /
Net prices PLN:

Kolor biały / | Pozostałe kolory /
White colour | Other colours



MGUSB-2

Mechanizm gniazda podwójnego 2×USB-AA 2.0 /
2×USB-AA 2.0 double socket mechanism

68,90 | 73,10



MGUSB-6

Mechanizm gniazda podwójnego 2×USB-AA 3.0 /
2×USB-AA 3.0 double socket mechanism

75,50 | 80,30



MGUSB-3

Mechanizm gniazda pojedynczego USB-AB 2.0 /
USB-AB 2.0 single socket mechanism

52,50 | 59,90

>> Regulatory oświetlenia / Dimmers

IP 20 230V~ 50Hz 40 - 400W



MRO-1

Mechanizm elektronicznego regulatora oświetlenia przyciskowo-
obrotowego /
Electronic dimmer push-rotary mechanism

75,00 | 79,00



MRO-2

Mechanizm elektronicznego regulatora oświetlenia przyciskowo-
obrotowego do lamp LED /
Electronic dimmer push-rotary mechanism for LED lamps

114,00 | 124,00

Uwaga! Podłączenie dwóch regulatorów oświetlenia w układzie schodowym grozi
uszkodzeniem regulatorów. W przypadku regulacji poziomej świecenia kilku źródeł
światła, zaleca się zastosowanie takich samych mocy i typów żarówek. /

Note! Connecting two regulators in a two-way system may damage regulators. In case of
light adjustment of several light source, the same powers and bulb types shall be used.

Ramki uniwersalne oraz mechanizmy gniazd i łączników sprzedawane osobno. /
Universal frames, switches and sockets mechanisms are sold separately.

1 Biały /
White

7 Srebrny met. /
Silver met.

11 Grafitowy /
Graphite

12 Czarny mat /
Matt black

27 Szary mat /
Matt grey

28 Grafitowy mat /
Matt graphite

29 Złoty /
Gold

MINI

Dane techniczne / Technical parameters

| Symbol | MRO-1 | MRO-2 |
|--|--|--|
| Zasilanie / Power Supply | 230V~ 50Hz | 230V~ 50Hz |
| Tolerancja napięcia zasilania / Tolerance of power supply tension | -15 ÷ +10% | -15 ÷ +10% |
| Stwierzenie oświetleniem / Lighting control | Wyłącznik i regulacja na potencjometrze (10÷100%) / Switch and potentiometer regulation (10 ÷ 100%) | Wyłącznik i regulacja na potencjometrze / Switch and potentiometer regulation |
| Współpraca z obciążeniem / Load cooperation | Żarówym konwencjonalnym, halogenowym 230 V, halogenowym niskonapięciowym 12 V (z transformatorami toroidalnymi i konwencjonalnymi). / Incandescent conventional, halogen 230 V, halogen low voltage 12 V (with toroidal and conventional transformers). | Ledowym ściemnianym, halogenowym zasilanym poprzez transformator elektroniczny, żarówym / Dimmable LED, halogen electronic transformer powered, incandescent |
| Moc obciążenia LED / Load power LED | | 0 ÷ 100 W (max. 10 × LED ściemnianych) / 0 ÷ 100 W (max. 10 × dimnable LED) |
| Moc obciążenia halogenowego i żarowego / Load power | 40÷400W | 10÷250W |
| Temperaturowy zakres pracy / Control scope | 5÷40°C | -20÷45°C |
| Mocowanie obudowy / Box assembly | Standardowa puszka podtynkowa ø 60 mm / Standard flush mounting box ø 60 mm | Standardowa puszka podtynkowa ø 60 mm / Standard flush mounting box ø 60 mm |
| Stopień ochrony / Protection level | IP 20 | IP 20 |

>> Regulatory temperatury / Temperature controllers

IP 20 230V~ 50Hz 3200W



MRT-1

247,00 | 258,00

Mechanizm elektronicznego regulatora temperatury z czujnikiem podpodłogowym /
Electronic temperature controller mechanism with underfloor sensor

MRT-2

179,00 | 193,00

Mechanizm elektronicznego regulatora temperatury z czujnikiem powietrznym /
Electronic temperature controller mechanism with air sensor

Symbol produktu, np. 7MWP-1: /
Symbol, e.g. 7MWP-1:

7

MWP-1

nr koloru / colour no. symbol produktu / symbol

Kolor biały nie ma numeru. /
White colour doesn't have a number.

Ceny netto PLN: /
Net prices PLN:

Kolor biały / | Pozostałe kolory /
White colour | Other colours

>> Czujnik ruchu / Motion sensor

IP 20 230V~ 50Hz 3200W



MCR-1

197,00 | 218,00

Mechanizm elektronicznego czujnika ruchu /
Electronic motion sensor mechanism

Uwaga! Mechanizm elektronicznego czujnika ruchu MINI można stosować z dowolnym rodzajem oświetlenia, również z oświetleniem LED. /
Note! MINI electronic motion sensor mechanism can be used with any type of lighting, including LED.

>> Sterowniki roletowe / Blind switches

IP 20 230V~ 50Hz max 150W



MSR-1

227,50 | 242,80

Mechanizm elektronicznego sterownika roletowego (sterowanie lokalne) /
Electronic control roller shutter mechanism (local control)

MSR-2

237,20 | 250,20

Mechanizm elektronicznego sterownika roletowego (sterowanie lokalne i pilotem) /
Electronic control roller shutter mechanism (local control and remote control)

MSR-3

241,50 | 255,50

Mechanizm elektronicznego sterownika roletowego (sterowanie lokalne i pilotem, sterowanie strefą) /
Electronic control roller shutter mechanism (local control, remote control, zone control)

MSR-3A

246,90 | 260,90

Mechanizm elektronicznego sterownika roletowego (sterowanie lokalne i pilotem, sterowanie strefą, dodatkowy przycisk) /
Electronic control roller shutter mechanism (local control, remote control, zone control, central/additional button)

MSR-4

250,10 | 264,10

Mechanizm elektronicznego sterownika roletowego (sterowanie lokalne, strefą, podstrefą i pilotem) /
Electronic control roller shutter mechanism (local control, remote control, zone control and local control of sub-zone)

MSR-5

96,80 | 112,50

Mechanizm elektronicznego sterownika roletowego (przycisk strefowy) /
Electronic control roller shutter mechanism (zone button function)

MSR-6

102,60 | 112,50

Mechanizm elektronicznego sterownika roletowego (przycisk centralny/dodatkowy) /
Electronic control roller shutter mechanism (central/additional button)

Biały /
White7 Srebrny met. /
Silver met.11 Grafitowy /
Graphite12 Czarny mat /
Matt black27 Szary mat /
Matt grey28 Grafitowy mat /
Matt graphite29 Złoty /
Gold

Typy sterowników oraz realizowane funkcje / Types of controllers and performed functions

| TYP / TYPE FUNKCJA / FUNCTION | MSR-1 | MSR-2 | MSR-3 | MSR-3A | MSR-4 | MSR-5 | MSR-6 |
|--|-------|-------|-------|--------|-------|-------|-------|
| Otwieranie, STOP, Zamykanie rolety / Open, STOP, Lower the roller blind | • | • | • | • | • | | |
| Sterowanie lokalne z manipulatora / Local control from manipulator | • | • | • | • | • | • | • |
| Sterowanie zdalne poprzez magistralę BUS / BUS system remote control | | | • | • | • | • | • |
| Sterowanie zdalne poprzez dodatkowy przycisk (MSR-6) / Additional button (MSR-6) remote control | | | • | • | • | | |
| Sterowanie zdalne z pilota IR w systemie RC-5 / IR remote control in RC-5 system | | • | • | • | • | | |
| Sterowanie strefą / Zone control | | | • | • | • | • | |
| Sterowanie lokalne podstrefą / Local control of sub-zone | | | | | • | | |
| Funkcja przycisku strefowego / Zone button function | | | | | | • | |
| Sterowanie centralne (funkcja przycisku centralnego i/lub dodatkowego) / Central control (central button function and/or additional one) | | | | • | | | • |
| Sygnalizacja optyczna (LED) / Optical signalling (LED) | • | • | • | • | • | | |

>> Wypusty kablowe / Cable outputs



MWPK

Mechanizm wypustu kablowego /
Cable output mechanism

Uwaga! Średnica przyłączanego przewodu: 2,5-12,8 mm. /
Note! Diameter of the cable to be connected: 2,5-12,8 mm.

14,95 | 18,95

>> Puszki montażowe / Mounting boxes



DPU-1

Puszka natynkowa pojedyncza, składana DECO, MINI /
Single surface mounted box, „C” element

Uwaga! Produkt jest kompatybilny tylko z ramkami uniwersalnymi
z tworzywa DECO, MINI. /
Note! Product is compatible only with universal plastic DECO, MINI frames.

7,00 | 12,90



DPU-2

Moduł rozszerzający puszkę natynkową pojedynczą, składaną, do
ramek wielokrotnych DECO, MINI /
Single surface mounted box for multiple frames, „H” module

Uwaga! Produkt jest kompatybilny tylko z ramkami uniwersalnymi
z tworzywa DECO, MINI. /
Note! Product is compatible only with universal plastic DECO, MINI frames.

5,80 | 11,50

Ramki uniwersalne oraz mechanizmy gniazd i łączników sprzedawane osobno. /
Universal frames, switches and sockets mechanisms are sold separately.

Symbol produktu, np. 7MWP-1: /
Symbol, e.g. 7MWP-1:

7

MWP-1

nr koloru / colour no. symbol produktu / symbol

Kolor biały nie ma numeru. /

White colour doesn't have a number.

Ceny netto PLN: /

Net prices PLN:

Kolor biały /
White colour

Kolory nr: 7, 11,
12, 27, 28, 29/
Colours no.: 7, 11,
12, 27, 28, 29

Kolory nr: 40-51 /
Colours no.: 40-51

>> Produkty uzupełniające / Complementary products



MRPZ

7,20 | 13,20

Ramka pośrednia z zaślepką /
The intermediate frame with frame stopper

Uwaga! Produkt do zastosowania w ramach uniwersalnych MINI, wymaga kostki montażowej KM sprzedawanej osobno. /

Note! The product intended for universal MINI frames - requires the KM mounting cube (sold separately).



MRP-1

2,10 | 5,10 | 8,00

Ramka pośrednia /
The intermediate frame

Uwaga! Produkt dostępny we wszystkich kolorach ramek uniwersalnych z tworzywa oraz w kolorach 40-51 (s. 70). /

Note! The product is available in all colours of universal plastic frames and colours no.: 40-51 (page: 70).



MRP-2

2,10 | 5,20 | 8,15

Ramka pośrednia do gniazd podwójnych /
The intermediate frame for double socket mechanisms

Uwaga! Produkt kompatybilny z mechanizmami gniazd podwójnych typu MGPR-2, MGPR-2p, MGPR-2z i MGPR-2zp (s. 76). Produkt dostępny we wszystkich kolorach ramek uniwersalnych z tworzywa oraz w kolorach 40-51 (s. 70). /

Note! The product is compatible with double socket mechanisms: MGPR-2, MGPR-2p, MGPR-2z, MGPR-2zp type (p. 76). The product is available in all colours of universal plastic frames and colours no.: 40-51 (page: 70).



MKLH-1

5,10 | 8,10

Klawisz do łączników (sitodruk IP 44) /
Push button for switches IP 44

Uwaga! Klawisz do łączników typu: MWP-1, MWP-4.1, MWP-4, MWP-5, MWP-6, MWP-9. /

Note! Push button for MWP-1, MWP-4.1, MWP-4, MWP-5, MWP-6, MWP-9 switches.



MKLH-2

5,50 | 8,50

Komplet klawiszy do łączników (sitodruk IP 44) /
Push buttons set for switches IP 44

Uwaga! Komplet 2 klawiszy do łączników typu: MWP-2, MPW-44.1, MWP-44.2, MWP-10.1, MWP-10.2, MWP-33. /

Note! 2 push buttons set for MWP-2, MPW-44.1, MWP-44.2, MWP-10.1, MWP-10.2, MWP-33 switches.

1 Biały /
White

7 Srebrny met. /
Silver met.

11 Grafityowy /
Graphite

12 Czarny mat /
Matt black

27 Szary mat /
Matt grey

28 Grafityowy mat /
Matt graphite

29 Złoty /
Gold



KM

**Kostka montażowa /
Mounting cube**

9,40

Uwaga! Kostkę montażową stosuje się do montażu ramki pośredniej z zaślepką w ramce pojedynczej lub w szczególnych konfiguracjach. /
Note! Mounting cube is used for the intermediate frame with frame stopper assembly in a single frame or in special configurations.



KL

**Kondensator do świetlówek energooszczędnych i LED /
Condenser for energy saving lamps and LED**

7,80

Uwaga! Kondensator do świetlówek energooszczędnych i źródeł światła LED, który likwiduje zjawisko migania oświetlenia, występujące w stanie wyłączonym w instalacji z łącznikiem podświetlanym (L). /
Note! Condenser for energy saving lamps and LED lamps. KL condenser eliminates flashing of energy saving fluorescent lamp of illumination of LED lighting that can occur while being switched off in installation with illumination switch (L).



U-1

**Uszczelniacz (IP 44) do łączników /
Sealant (IP 44) for switches**

4,45

Uwaga! Nie stosować z łącznikami typu: DWP-7, DWP-8 oraz ze wszystkimi łącznikami w stylu amerykańskim. /
Note! Do not use the following types of switches: DWP-7, DWP-8 and with all switches in American style.



**Moduł podświetlający żarowy do łączników /
Incandescent light module for switches**

L-1

biały / white

4,00

Uwaga! Nie stosować z łącznikami typu: DWP-7, DWP-8, DWP-33, DWP-10.2, DWPUS-8, DWPUS-33, DWPUS-10.2. /
Note! Do not use with the following types of switches: DWP-7, DWP-8, DWP-33, DWP-10.2, DWPUS-8, DWPUS-33, DWPUS-10.2.



**Moduł podświetlający LED do łączników /
Light module LED for switches**

L-2

biały / white

7,50

2L-2

zielony / green

8,00

3L-2

niebieski / blue

8,00

17L-2

czerwony / red

8,00

Uwaga! Nie stosować z łącznikami typu: DWP-7, DWP-8, DWP-33, DWP-10.2, DWPUS-8, DWPUS-33, DWPUS-10.2. /
Note! Do not use with the following types of switches: DWP-7, DWP-8, DWP-33, DWP-10.2, DWPUS-8, DWPUS-33, DWPUS-10.2.



TREND

NIEZAWODNA KLASYKA

{ reliable classic }

Produkty serii TREND to delikatny kształt w bardzo bogatej paletce kolorystycznej. Ogromną zaletą serii jest możliwość komponowania mechanizmów w układach wieloramkowych. Zastosowanie ramek wielokrotnych umożliwia montaż do pięciu elementów w pionie lub poziomie.

TREND products are of delicate shape and very wide spectrum of colours. The advantage of the line is a possibility to incorporate the mechanisms into multiframe systems. Usage of multiple frames makes it possible to assemble up to five elements vertically or horizontally.

Symbol produktu, np. 1WP-4: /
Symbol, e.g. 1WP-4:

1

WP-4

nr koloru / colour no. symbol produktu / symbol

Kolor biały nie ma numeru. /
White colour doesn't have a number.

Ceny netto PLN: /
Net prices PLN:

Kolor biały, beżowy i brązowy / Pozostałe kolory /
White, beige and brown colour | Other colours

>> Sposób sprzedawania produktów / Way of selling products



kompletny
produkt /
complete
product

=



mechanizm
z blachą centralną /
mechanism with
central sheet

+



ramka /
frame

>> Sposób oznaczania produktów TREND / Marking of TREND products

1



nr koloru (beżowy) /
colour no. (beige)

WP-1



Symbol produktu (mechanizm łącznika
jednobiegunowego) /
Symbol of product (single pole switch
mechanism)

7



nr koloru (srebrny metalik) /
colour no. (silver metallic)

GP-1z



Symbol produktu (mechanizm gniazda
pojedynczego z uziemieniem) /
Symbol of product (single socket
with earth mechanism)

>> Kolorystyka serii TREND / Colours of TREND series



WP-1
biały /
white



1WP-1
beżowy /
beige



4WP-1
brązowy /
brown



5WP-1
srebrny /
silver



6WP-1
złoty /
gold



7WP-1
srebrny metalik /
silver metallic



8WP-1
złoty metalik /
gold metallic



9WP-1
brązowy metalik /
brown metallic



11WP-1
grafitowy /
graphite

1 Biały /
White

1 Beżowy /
Beige

4 Brązowy /
Brown

5 Srebrny /
Silver

6 Złoty /
Gold

7 Srebrny metalik /
Silver metallic

8 Złoty metalik /
Gold metallic

9 Brązowy metalik /
Brown metallic

11 Grafitowy /
Graphite

>> Ramki poziome / Horizontal frames

IP 20



RH-1

2,25 | 6,00

Ramka pojedyncza pozioma /
1-gang horizontal



RH-2

3,90 | 8,40

Ramka podwójna pozioma /
2-gang horizontal



RH-3

6,30 | 9,50

Ramka potrójna pozioma /
3-gang horizontal



RH-4

8,60 | 13,00

Ramka poczwórna pozioma /
4-gang horizontal



RH-5

10,85 | 15,40

Ramka pięciokrotna pozioma /
5-gang horizontal

>> Ramki pionowe / Vertical frames

IP 20



RV-2

3,90 | 8,40

Ramka podwójna
pionowa /
2-gang
vertical



RV-3

6,30 | 9,50

Ramka potrójna
pionowa /
3-gang
vertical



RV-4

8,60 | 13,00

Ramka poczwórna
pionowa /
4-gang
vertical



RV-5

10,85 | 15,40

Ramka pięciokrotna
pionowa /
5-gang
vertical

TREND

Symbol produktu, np. 1WP-4: /
Symbol, e.g. 1WP-4:

1

WP-4

nr koloru / colour no. symbol produktu / symbol

Kolor biały nie ma numeru. /
White colour doesn't have a number.

Ceny netto PLN mechanizmu + ramki poziomej
pojedynczej: / Net prices PLN of mechanisms
+ 1-gang horizontal frame:

Kolor biały, beżowy i brązowy / Pozostałe kolory /
White, beige and brown colour | Other colours

>> Łączniki / Switches

IP 20 10AX 250V~



WP-1 + RH-1 8,10 + 2,25 | 11,45 + 6,00

Mechanizm łącznika jednobiegunowego + ramka pozioma pojedyncza /

Single pole switch mechanism + 1-gang horizontal frame

WP-1L + RH-1 12,80 + 2,25 | 18,75 + 6,00

Mechanizm łącznika jednobiegunowego podświetlanego + ramka pozioma pojedyncza /

Single pole switch mechanism with illumination + 1-gang horizontal frame

WP-4.1 + RH-1 10,10 + 2,25 | 14,10 + 6,00

Mechanizm łącznika zwiernego, jednobiegunowego (jeden klawisz, bez piktogramu) + ramka pozioma pojedyncza /

Single push button mechanism (one pushbutton without pictogram) + 1-gang horizontal frame



WP-2 + RH-1 9,65 + 2,25 | 13,25 + 6,00

Mechanizm łącznika świecznikowego + ramka pozioma pojedyncza /

Two-circuit switch mechanism + 1-gang horizontal frame

WP-2L + RH-1 13,95 + 2,25 | 19,40 + 6,00

Mechanizm łącznika świecznikowego podświetlanego + ramka pozioma pojedyncza /

Two-circuit switch mechanism with illumination + 1-gang horizontal frame

WP-44.1 + RH-1 12,20 + 2,25 | 14,50 + 6,00

Mechanizm łącznika zwiernego, świecznikowego (dwa klawisze bez piktogramów, wspólne zasilanie) + ramka pozioma pojedyncza /

Two-circuit push button mechanism (two pushbuttons without pictograms, common power supply) + 1-gang horizontal frame

WP-44.2 + RH-1 16,80 + 2,25 | 21,20 + 6,00

Mechanizm łącznika zwiernego, dwubiegunowego (dwa klawisze bez piktogramów, osobne zasilanie) + ramka pozioma pojedyncza /

Double push button switch mechanism (two pushbuttons without pictograms, separate power supply) + 1-gang horizontal frame



WP-3 + RH-1 10,10 + 2,25 | 14,10 + 6,00

Mechanizm łącznika schodowego + ramka pozioma pojedyncza /

Two-way switch mechanism + 1-gang horizontal frame

WP-3L + RH-1 15,10 + 2,25 | 19,40 + 6,00

Mechanizm łącznika schodowego podświetlanego + ramka pozioma pojedyncza /

Two-way switch mechanism with illumination + 1-gang horizontal frame



WP-4 + RH-1 10,10 + 2,25 | 14,10 + 6,00

Mechanizm łącznika zwiernego „dzwonek” + ramka pozioma pojedyncza /

Single push button „bell” mechanism + 1-gang horizontal frame

WP-4L + RH-1 15,10 + 2,25 | 19,40 + 6,00

Mechanizm łącznika zwiernego „dzwonek” podświetlanego + ramka pozioma pojedyncza /

Single push button „bell” mechanism with illumination + 1-gang horizontal frame

Łączniki serii TREND występują również w wersji podświetlanej. Zaciski śrubowe. Produkt sprzedawany bez ramki. / TREND switches are also available with illumination. Screw terminals. The product is sold without a frame.

1 Biały /
White

1 Beżowy /
Beige

4 Brązowy /
Brown

5 Srebrny /
Silver

6 Złoty /
Gold

7 Srebrny metalik /
Silver metallic

8 Złoty metalik /
Gold metallic

9 Brązowy metalik /
Brown metallic

11 Graftowy /
Graphite



WP-5 + RH-1 10,10 + 2,25 | 14,10 + 6,00

Mechanizm łącznika zwiernego „światło” + ramka pozioma pojedyncza /

Single push button „light” mechanism + 1-gang horizontal frame

WP-5L + RH-1 15,10 + 2,25 | 19,40 + 6,00

Mechanizm łącznika zwiernego „światło” podświetlanego + ramka pozioma pojedyncza /

Single push button „light” mechanism with illumination + 1-gang horizontal frame



WP-6 + RH-1 12,80 + 2,25 | 15,95 + 6,00

Mechanizm łącznika krzyżowego + ramka pozioma pojedyncza /

Intermediate switch mechanism + 1-gang horizontal frame

WP-6L + RH-1 17,45 + 2,25 | 21,40 + 6,00

Mechanizm łącznika krzyżowego podświetlanego + ramka pozioma pojedyncza /

Intermediate switch mechanism with illumination + 1-gang horizontal frame



WP-8 + RH-1 15,20 + 2,25 | 20,00 + 6,00

Mechanizm łącznika zwiernego żaluzjowego + ramka pozioma pojedyncza /

Roller blind switch mechanism + 1-gang horizontal frame



WP-9 + RH-1 15,45 + 2,25 | 20,65 + 6,00

Mechanizm łącznika dwubiegunowego + ramka pozioma pojedyncza /

Double pole switch mechanism + 1-gang horizontal frame

WP-9L + RH-1 18,65 + 2,25 | 23,44 + 6,00

Mechanizm łącznika dwubiegunowego podświetlanego + ramka pozioma pojedyncza /

Double pole switch mechanism with illumination + 1-gang horizontal frame



WP-10 + RH-1 16,95 + 2,25 | 20,65 + 6,00

Mechanizm łącznika jednobiegunowego ze schodowym + ramka pozioma pojedyncza /

Single pole with two-way switch mechanism + 1-gang horizontal frame

WP-10L + RH-1 19,80 + 2,25 | 23,55 + 6,00

Mechanizm łącznika jednobiegunowego ze schodowym podświetlanego + ramka pozioma pojedyncza /

Single pole with two-way switch mechanism with illumination + 1-gang horizontal frame



WP-33 + RH-1 19,45 + 2,25 | 22,25 + 6,00

Mechanizm łącznika podwójnego schodowego + ramka pozioma pojedyncza /

Double two-way switch mechanism + 1-gang horizontal frame

Łączniki serii TREND występują również w wersji podświetlanej. Zaciski śrubowe. Produkt sprzedawany bez ramki. / TREND switches are also available with illumination. Screw terminals. The product is sold without a frame.

Symbol produktu, np. 1WP-4: /
Symbol, e.g. 1WP-4:

1

WP-4

nr koloru / colour no. symbol produktu / symbol

Kolor biały nie ma numeru. /
White colour doesn't have a number.

Ceny netto PLN mechanizmu + ramki poziomej
pojedynczej: / Net prices PLN of mechanisms
+ 1-gang horizontal frame:

Kolor biały, beżowy i brązowy / Pozostałe kolory /
White, beige and brown colour | Other colours

>> Łączniki hotelowe / Hotel switches

IP 20 16A 230V~ 50Hz



SH-1

Łącznik hotelowy /
Hotel switch

85,60 | 99,20

Uwaga! Produkt sprzedawany z ramką poziomą pojedynczą. /
Note! The product is sold with a 1-gang horizontal frame.

>> Gniazda pojedyncze / Single sockets

IP 20 16A 250V~



GP-1 + RH-1

Mechanizm gniazda pojedynczego bez uziemienia 2P + ramka
pozioma pojedyncza /
Single socket without earth mechanism 2P + 1-gang horizontal
frame

7,95 + 2,25 | 12,40 + 6,00



GP-1z + RH-1

Mechanizm gniazda pojedynczego z uziemieniem 2P+Z + ramka
pozioma pojedyncza /
Single socket with earth mechanism 2P+Z + 1-gang horizontal
frame

8,05 + 2,25 | 12,50 + 6,00



GP-1s + RH-1

Mechanizm gniazda pojedynczego z uziemieniem SCHUKO 2P+Z
+ ramka pozioma pojedyncza /
Single socket with earth SCHUKO mechanism 2P+Z + 1-gang
horizontal frame

8,60 + 2,25 | 13,45 + 6,00

>> Gniazda bryzgoszczelne / Splash proof sockets

IP 44 16A 250V~



GPB-1zd + RH-1

Mechanizm gniazda bryzgoszczelnego z uziemieniem 2P+Z (kłapka
dymna) + ramka pozioma pojedyncza /
Splash proof socket with earth mechanism 2P+Z (shaded
transparent cover) + 1-gang horizontal frame

12,20 + 2,25 | 16,45 + 6,00



GPB-1sd + RH-1

Mechanizm gniazda bryzgoszczelnego z uziemieniem SCHUKO
2P+Z (kłapka dymna) + ramka pozioma pojedyncza /
Splash proof socket with earth SCHUKO mechanism 2P+Z (shaded
transparent cover) + 1-gang horizontal frame

12,80 + 2,25 | 16,45 + 6,00

Gniazda serii TREND posiadają przestony torów prądowych (ochrona dla dzieci). Produkt sprzedawany bez ramki. /

TREND sockets have child protection. The product is sold without a frame.

1 Biały /
White

1 Beżowy /
Beige

4 Brązowy /
Brown

5 Srebrny /
Silver

6 Złoty /
Gold

7 Srebrny metalik /
Silver metallic

8 Złoty metalik /
Gold metallic

9 Brązowy metalik /
Brown metallic

11 Grafitowy /
Graphite



GPB-1z + RH-1

12,20 + 2,25 | 16,45 + 6,00

Mechanizm gniazda bryzgoszczelnego z uziemieniem 2P+Z (kłapka biała) + ramka pozioma pojedyncza /

Splash proof socket with earth mechanism 2P+Z (white cover) + 1-gang horizontal frame

GPB-1s + RH-1

12,80 + 2,25 | 16,45 + 6,00

Mechanizm gniazda bryzgoszczelnego z uziemieniem SCHUKO 2P+Z (kłapka biała) + ramka pozioma pojedyncza /

Splash proof socket with earth SCHUKO mechanism 2P+Z (white cover) + 1-gang horizontal frame

>> Gniazda DATA z kluczem / DATA single sockets

IP 20 16A 250V~

TREND



GBK + RH-1

10,85 + 2,25 | 10,85 + 6,00

Mechanizm gniazda pojedynczego z uziemieniem 2P+Z DATA bez klucza (przesłony torów prądowych) + ramka pozioma pojedyncza /
DATA single socket with earth 2P+Z DATA, without key mechanism + 1-gang horizontal frame

Uwaga! Gniazdo GBK występuje wyłącznie w kolorze czerwonym. /
Note! Splash proof socket mechanism GBK is available only in red colour



GZK + RH-1

12,58 + 2,25 | 12,58 + 6,00

Mechanizm gniazda pojedynczego z uziemieniem 2P+Z DATA z kluczem + ramka pozioma pojedyncza /

DATA single socket with earth 2P+Z DATA, with key mechanism + 1-gang horizontal frame

Uwaga! Gniazdo GZK występuje wyłącznie w kolorze czerwonym. /
Note! Splash proof socket mechanism GZK is available only in red colour.

>> Gniazda podwójne / Double sockets

IP 20 16A 250V~



GPR-2 + RH-1

12,10 + 2,25 | 18,15 + 6,00

Mechanizm gniazda podwójnego do ramki bez uziemienia 2x2P + ramka pozioma pojedyncza /

Double socket to a frame without earth mechanism 2x2P + 1-gang horizontal frame



GPR-2z + RH-1

12,20 + 2,25 | 18,25 + 6,00

Mechanizm gniazda podwójnego do ramki z uziemieniem 2x(2P+Z) + ramka pozioma pojedyncza /

Double socket to a frame with earth mechanism 2x(2P+Z) + 1-gang horizontal frame

Gniazda serii TREND posiadają przesłony torów prądowych (ochrona dla dzieci). Produkt sprzedawany bez ramki. /

TREND sockets have child protection. The product is sold without a frame.

Symbol produktu, np. 1WP-4: /
Symbol, e.g. 1WP-4:

1

WP-4

nr koloru / colour no. symbol produktu / symbol

Kolor biały nie ma numeru. /
White colour doesn't have a number.

Ceny netto PLN mechanizmu + ramki poziomej
pojedynczej: / Net prices PLN of mechanisms
+ 1-gang horizontal frame:

Kolor biały, beżowy i brązowy / Pozostałe kolory /
White, beige and brown colour | Other colours



GP-2

Gniazdo podwójne bez uziemienia 2×2P /
Double socket without earth 2×2P

11,60 | 15,85

Uwaga! KoWletny produkt. /
Note! Complete product.



GP-2z

Gniazdo podwójne z uziemieniem 2×(2P+Z) /
Double socket with earth 2×(2P+Z)

11,70 | 15,95

Uwaga! Kompletny produkt. /
Note! Complete product.



GP-2s

Gniazdo podwójne z uziemieniem SCHUKO 2×(2P+Z) /
Double socket with earth SCHUKO 2×(2P+Z)

11,45 | 17,00

Uwaga! Kompletny produkt. /
Note! Complete product.

>> Gniazda abonenckie RTV i RTV-SAT / Radio/TV and Radio/TV/SAT sockets

IP 20



G2K + RH-1

Mechanizm gniazda abonenckiego RTV końcowego 2 dB + ramka
pozioma pojedyncza /
Radio/TV final socket mechanism 2 dB + 1-gang horizontal frame

33,10 + 2,25 | 39,00 + 6,00

G6K + RH-1

Mechanizm gniazda abonenckiego RTV końcowego w szeregu
gniazd przelotowych 6 dB + ramka pozioma pojedyncza /
Radio/TV final socket (in series of through sockets) mechanism 6
dB + 1-gang horizontal frame

37,70 + 2,25 | 39,60 + 6,00



G9P + RH-1

Mechanizm gniazda abonenckiego RTV przelotowego 9 dB +
ramka pozioma pojedyncza /
Radio/TV through socket mechanism 9 dB + 1-gang horizontal
frame

37,70 + 2,25 | 39,60 + 6,00

G12P + RH-1

Mechanizm gniazda abonenckiego RTV przelotowego 12 dB +
ramka pozioma pojedyncza /
Radio/TV through socket mechanism 12 dB + 1-gang horizontal
frame

37,70 + 2,25 | 39,60 + 6,00

G15P + RH-1

Mechanizm gniazda abonenckiego RTV przelotowego 15 dB +
ramka pozioma pojedyncza /
Radio/TV through socket mechanism 15 dB + 1-gang horizontal
frame

37,70 + 2,25 | 39,60 + 6,00

Gniazda serii TREND posiadają przesłony torów prądowych (ochrona dla dzieci). Zaciski śrubowe. Produkt
sprzedawany bez ramki. /

TREND sockets have child protection. Screw terminals. The product is sold without a frame.

1 Biały /
White

1 Beżowy /
Beige

4 Brązowy /
Brown

5 Srebrny /
Silver

6 Złoty /
Gold

7 Srebrny metalik /
Silver metallic

8 Złoty metalik /
Gold metallic

9 Brązowy metalik /
Brown metallic

11 Grafitowy /
Graphite



GS + RH-1 50,25 + 2,25 | 57,40 + 6,00

Mechanizm gniazda abonenckiego RTV-SAT końcowego 1,5 dB + ramka pozioma pojedyncza /
Radio/TV/SAT final socket mechanism 1,5 dB + 1-gang horizontal frame

GM + RH-1 70,80 + 2,25 | 74,60 + 6,00

Mechanizm gniazda abonenckiego RTV-SAT końcowego multimedialnego (Internet) + ramka pozioma pojedyncza /
Radio/TV/SAT multimedia socket (Internet) mechanism + 1-gang horizontal frame



GSN + RH-1 70,80 + 2,25 | 74,60 + 6,00

Mechanizm gniazda abonenckiego 2 wyjścia SAT + TV + ramka pozioma pojedyncza /
TV/SAT with two satellite inputs mechanism + 1-gang horizontal frame



GSP + RH-1 70,80 + 2,25 | 73,45 + 6,00

Mechanizm gniazda abonenckiego RTV-SAT przelotowego 10 dB + ramka pozioma pojedyncza /
Radio/TV/SAT through socket mechanism 10 dB + 1-gang horizontal frame

GST + RH-1 55,40 + 2,25 | 70,00 + 6,00

Mechanizm gniazda abonenckiego RTV-SAT końcowego (2 wejścia antenowe) + ramka pozioma pojedyncza /
Radio/TV/SAT final socket (two antenna inputs: RTV and SAT) mechanism + 1-gang horizontal frame



GMU + RH-1 72,80 + 2,25 | 82,75 + 6,00

Mechanizm gniazda multimadialnego 3F DATA (UPC) + ramka pozioma pojedyncza /
3F DATA (UPC) multimedia socket mechanism + 1-gang horizontal frame

GMV + RH-1 66,05 + 2,25 | 82,75 + 6,00

Mechanizm gniazda multimadialnego 3F DATA (Vectra) + ramka pozioma pojedyncza /
3F DATA (Vectra) multimedia socket mechanism + 1-gang horizontal frame

>> Gniazda antenowe TV i SAT / Antenna sockets TV and SAT

IP 20



GTV-1 + RH-1 14,60 + 2,25 | 17,80 + 6,00

Mechanizm gniazda antenowego pojedynczego TV + ramka pozioma pojedyncza /
Single antenna TV socket mechanism + 1-gang horizontal frame

Zaciski śrubowe. Produkt sprzedawany bez ramki. /
Screw terminals. The product is sold without a frame.

Symbol produktu, np. 1WP-4: /
Symbol, e.g. 1WP-4:

1

WP-4

nr koloru / colour no. symbol produktu / symbol

Kolor biały nie ma numeru. /
White colour doesn't have a number.

Ceny netto PLN mechanizmu + ramki poziomej
pojedynczej: / Net prices PLN of mechanisms
+ 1-gang horizontal frame:

Kolor biały, beżowy i brązowy / Pozostałe kolory /
White, beige and brown colour | Other colours



GF-1 + RH-1

16,90 + 2,25 | 22,50 + 6,00

Mechanizm gniazda antenowego pojedynczego typu F (SAT)
niklowany + ramka pozioma pojedyncza /

Single antenna F type socket (SAT) mechanism - nickel + 1-gang
horizontal frame

GF-1.1 + RH-1

18,25 + 2,25 | 24,25 + 6,00

Mechanizm gniazda antenowego pojedynczego typu F (SAT)
pozlacany + ramka pozioma pojedyncza /

Single antenna F type socket (SAT) mechanism - gold-plated +
1-gang horizontal frame



GF-2 + RH-1

20,10 + 2,25 | 25,95 + 6,00

Mechanizm gniazda antenowego podwójnego typu F (SAT)
niklowany + ramka pozioma pojedyncza /

Double antenna F type socket (SAT) mechanism - nickel + 1-gang
horizontal frame

GF-2.1 + RH-1

22,05 + 2,25 | 28,50 + 6,00

Mechanizm gniazda antenowego podwójnego typu F (SAT)
pozlacany + ramka pozioma pojedyncza /

Double antenna F type socket (SAT) mechanism - gold-plated +
1-gang horizontal frame



GFK + RH-1

43,10 + 2,25 | 49,35 + 6,00

Mechanizm gniazda antenowego poj. typu F (SAT) + gniazda komp.
poj. 1xRJ45, kat. 5e, 8-stykowy + ramka pozioma pojedyncza /

Single antenna F type socket (SAT) + single computer socket
mechanism 1xRJ45, cat. 5e + 1-gang horizontal frame

>> Gniazda telefoniczne i komputerowe / Telephone and computer sockets

IP 20



GT-1 + RH-1

18,50 + 2,25 | 23,55 + 6,00

Mechanizm gniazda telefonicznego pojedynczego 1xRJ11,
4-stykowy + ramka pozioma pojedyncza /

Single telephone socket mechanism 1xRJ11 + 1-gang horizontal
frame



GT-2 + RH-1

27,40 + 2,25 | 34,45 + 6,00

Mechanizm gniazda telefonicznego podwójnego 2xRJ11,
4-stykowy + ramka pozioma pojedyncza /

Double telephone socket mechanism 2xRJ11 + 1-gang horizontal
frame



GK-1 + RH-1

36,55 + 2,25 | 43,60 + 6,00

Mechanizm gniazda komputerowego pojedynczego 1xRJ45, kat.
5e, 8-stykowy + ramka pozioma pojedyncza /

Single computer socket mechanism 1xRJ45, cat. 5e, 8-contact + 1
gang horizontal frame

Zaciski śrubowe. Produkt sprzedawany bez ramki. /
Screw terminals. The product is sold without a frame.

1 Biały /
White

1 Beżowy /
Beige

4 Brązowy /
Brown

5 Srebrny /
Silver

6 Złoty /
Gold

7 Srebrny metalik /
Silver metallic

8 Złoty metalik /
Gold metallic

9 Brązowy metalik /
Brown metallic

11 Graftowy /
Graphite



GK-1e + RH-1

49,70 + 2,25 | 57,40 + 6,00

Mechanizm gniazda komputerowego pojedynczego 1×RJ45, kat. 5e, ekranowane, 8-stykowy + ramka pozioma pojedyncza /
Single computer socket mechanism 1×RJ45, cat. 5e, screened, 8-contact + 1-gang horizontal frame

GK-3 + RH-1

46,25 + 2,25 | 50,50 + 6,00

Mechanizm gniazda komputerowego pojedynczego 1×RJ45, kat. 6, 8-stykowy + ramka pozioma pojedyncza /
Single computer socket mechanism 1×RJ45, cat. 6, 8-contact + 1-gang horizontal frame

GK-5 + RH-1

55,95 + 2,25 | 59,70 + 6,00

Mechanizm gniazda komputerowego pojedynczego 1×RJ45, kat. 6, ekranowane, 8-stykowy + ramka pozioma pojedyncza /
Single computer socket mechanism 1×RJ45, cat. 6, screened, 8-contact + 1-gang horizontal frame



GK-2 + RH-1

51,35 + 2,25 | 60,80 + 6,00

Mechanizm gniazda komputerowego podwójnego 2×RJ45, kat. 5e, 8-stykowy + ramka pozioma pojedyncza /
Double computer socket mechanism 2×RJ45, cat. 5e, 8-contact + 1-gang horizontal frame

GK-4 + RH-1

61,65 + 2,25 | 65,45 + 6,00

Mechanizm gniazda komputerowego podwójnego 2×RJ45, kat. 6, 8-stykowy + ramka pozioma pojedyncza /
Double computer socket mechanism 2×RJ45, cat. 6, 8-contact + 1-gang horizontal frame

GK-6 + RH-1

74,20 + 2,25 | 86,05 + 6,00

Mechanizm gniazda komputerowego podwójnego 2×RJ45, kat. 6, ekranowane, 8-stykowy + ramka pozioma pojedyncza /
Double computer socket mechanism 2×RJ45, cat. 6, screened, 8-contact + 1-gang horizontal frame



GTK + RH-1

43,35 + 2,25 | 52,80 + 6,00

Mechanizm gniazda telefonicznego pojedynczego 1×RJ11 + komputerowego pojedynczego 1×RJ45, kat. 5e, 8-stykowy + ramka pozioma pojedyncza /
Single telephone socket 1×RJ11 + single computer socket mechanism 1×RJ45, cat. 5e, 8-contact + 1-gang horizontal frame

>> Gniazda multimedialne / Multimedia sockets

IP 20



GG-1 + RH-1

19,80 + 2,25 | 23,55 + 6,00

Mechanizm gniazda głośnikowego pojedynczego (2,5 mm²) + ramka pozioma pojedyncza /
Single loudspeaker socket (2,5 mm²) mechanism + 1-gang horizontal frame



GG-2 + RH-1

28,00 + 2,25 | 32,15 + 6,00

Mechanizm gniazda głośnikowego podwójnego (2,5 mm²) + ramka pozioma pojedyncza /
Double loudspeaker socket (2,5 mm²) mechanism + 1-gang horizontal frame

Zaciski śrubowe. Produkt sprzedawany bez ramki. /
Screw terminals. The product is sold without a frame.

Symbol produktu, np. 1WP-4: /
Symbol, e.g. 1WP-4:

1

WP-4

nr koloru / colour no. symbol produktu / symbol

Kolor biały nie ma numeru. /
White colour doesn't have a number.

Ceny netto PLN mechanizmu + ramki poziomej
pojedynczej: / Net prices PLN of mechanisms
+ 1-gang horizontal frame:

Kolor biały, beżowy i brązowy / Pozostałe kolory /
White, beige and brown colour | Other colours



GG-3 + RH-1

33,10 + 2,25 | 40,20 + 6,00

Mechanizm gniazda głośnikowego pojedynczego (typu banan - czerwony i czarny, pozłacany, 4 mm², do lutowania) + ramka pozioma pojedyncza /

Single loudspeaker socket (banana type - red and black, gold plated, 4mm², soldering) mechanism + 1-gang horizontal frame

GG-4 + RH-1

38,05 + 2,25 | 45,90 + 6,00

Mechanizm gniazda głośnikowego pojedynczego (typu banan - czerwony i czarny, pozłacany, 4 mm², skręcany) + ramka pozioma pojedyncza /

Single loudspeaker socket (banana type - red and black, gold plated, 4mm², twisted) mechanism + 1-gang horizontal frame



GBNC-1 + RH-1

25,10 + 2,25 | 29,90 + 6,00

Mechanizm gniazda pojedynczego BNC + ramka pozioma pojedyncza /

BNC single socket mechanism + 1-gang horizontal frame



GRCA-1 + RH-1

25,10 + 2,25 | 29,90 + 6,00

Mechanizm gniazda pojedynczego RCA (typu cinch - żółty, pozłacany) + ramka pozioma pojedyncza /

RCA single socket (cinch type - yellow, gold-plated) mechanism + 1-gang horizontal frame



GRCA-2 + RH-1

30,85 + 2,25 | 34,45 + 6,00

Mechanizm gniazda podwójnego RCA (typu cinch - biały i czerwony, pozłacany) + ramka pozioma pojedyncza /

RCA double socket (cinch type - white and red, gold-plated) mechanism + 1-gang horizontal frame



HDMI-1 + RH-1

62,75 + 2,25 | 68,85 + 6,00

Mechanizm gniazda pojedynczego HDMI + ramka pozioma pojedyncza /

HDMI single socket mechanism + 1-gang horizontal frame



HDMI-2 + RH-1

102,75 + 2,25 | 111,30 + 6,00

Mechanizm gniazda podwójnego HDMI + ramka pozioma pojedyncza /

HDMI double socket mechanism + 1-gang horizontal frame



GHK + RH-1

97,05 + 2,25 | 100,95 + 6,00

Mechanizm gniazda pojedynczego HDMI + gniazda komp. poj. 1×RJ45, kat. 5e, 8-stykowy + ramka pozioma pojedyncza /

HDMI single socket mechanism + single computer socket mechanism 1×RJ45, cat. 5e, 8-contact + 1-gang horizontal frame

7 Biały /
White

1 Beżowy /
Beige

4 Brązowy /
Brown

5 Srebrny /
Silver

6 Złoty /
Gold

7 Srebrny metalik /
Silver metallic

8 Złoty metalik /
Gold metallic

9 Brązowy metalik /
Brown metallic

11 Graftowy /
Graphite



GUSB-1 + RH-1 51,35 + 2,25 | 57,35 + 6,00

Mechanizm gniazda pojedynczego USB-AA 2.0 + ramka pozioma pojedyncza /

USB-A A 2.0 single socket mechanism + 1-gang horizontal frame

GUSB-5 + RH-1 54,75 + 2,25 | 60,75 + 6,00

Mechanizm gniazda pojedynczego USB-AA 3.0 + ramka pozioma pojedyncza /

USB-A A 3.0 single socket mechanism + 1-gang horizontal frame



GUSB-2 + RH-1 67,40 + 2,25 | 74,55 + 6,00

Mechanizm gniazda podwójnego 2×USB-AA 2.0 + ramka pozioma pojedyncza /

2×USB-AA 2.0 double socket mechanism + 1-gang horizontal frame

GUSB-6 + RH-1 74,45 + 2,25 | 81,50 + 6,00

Mechanizm gniazda podwójnego 2×USB-AA 3.0 + ramka pozioma pojedyncza /

2×USB-AA 3.0 double socket mechanism + 1-gang horizontal frame



GUSB-3 + RH-1 51,40 + 2,25 | 57,40 + 6,00

Mechanizm gniazda pojedynczego USB-AB 2.0 + ramka pozioma pojedyncza /

USB-AB 2.0 single socket mechanism + 1-gang horizontal frame

>> Regulatory oświetlenia / Dimmers

IP 20 230V~ 50Hz, 40W - 500W



RO-1 108,50 | 122,10

Regulator oświetlenia sterowany dotykiem i dowolnym pilotem /
Touch and remote control dimmer

Uwaga! Produkt sprzedawany z ramką poziomą pojedynczą. /
Note! The product is sold with a 1-gang horizontal frame.

Dane techniczne / Technical parameters

| | |
|---|---|
| Symbol | RO-1 |
| Zasilanie / Power Supply | 230 V~ 50 Hz |
| Zakres obciążenia / Load range | 40 - 400 W |
| Współpraca z obciążeniem / Load cooperation | Żarówki tradycyjne i halogenowe 230 V, żarówki 12 V (24 V) poprzez transformator tradycyjny lub elektroniczny do współpracy ze ściemniaczami oświetlenia. / Conventional and halogen bulbs 230 V, 12 V (24V) bulbs throughout a conventional or electronic transformer compatible with lightning dimmers. |
| Rodzaj pracy / Type of work | Ciągła / Continuous |

Włączanie i wyłączanie oświetlenia, regulacja oświetlenia, sterowanie ręczne dwukierunkowe, sterowanie zdalne dowolnym pilotem (inwersyjne), sterowanie zdalne pilotem w systemie RC-5 (dwukierunkowe), programowanie funkcji sterujących (tylko dla pilota w RC-5), pamięć ostatniej nastawy oświetlenia, sygnalizacja optyczna (LED). / Light on / off, light dimmer, manually operated bidirectional, remote control, remote control operated in RC-5 system, programming of control functions, memory of the last lighting setting, optic signalisation (LED).

Regulator oświetlenia przeznaczony jest do sterowania natężeniem oświetlenia lamp wyposażonych w żarówki tradycyjne lub halogenowe na napięciu 230V~ lub żarówki niskonapięciowe 12V (24V) poprzez transformator konwencjonalny lub elektroniczny do współpracy ze ściemniaczami oświetlenia, nie obsługuje żarówek energooszczędnych. / Dimmer operates illumination of lamps equipped in traditional or halogen 230V~ bulbs or low-voltage 12V (24V) bulbs through a conventional or electronic transformer.

Symbol produktu, np. 1WP-4: /
Symbol, e.g. 1WP-4:

1

WP-4

nr koloru / colour no. symbol produktu / symbol

Kolor biały nie ma numeru. /
White colour doesn't have a number.

Ceny netto PLN: /
Net prices PLN:

Kolor biały, beżowy i brązowy / Pozostałe kolory /
White, beige and brown colour | Other colours

>> Sterowniki roletowe / Blind switches

IP 20, 230V~ 50Hz; 50 - 150W



SR-1

130,15 | 143,80

Sterownik roletowy sterowany dotykem i dowolnym pilotem /
Touch and remote control blind switch

Uwaga! Produkt sprzedawany z ramką poziomą pojedynczą. /
Note! The product is sold with a 1-gang horizontal frame.

>> Wypusty kablowe / Cable outputs



WPK + RH-1

14,35 + 2,25 | 17,65 + 6,00

Mechanizm wypustu kablowego + ramka pozioma pojedyncza /
Cable output mechanism + 1-gang horizontal frame

Uwaga! Średnica przyłączanego przewodu: 2,5-12,8 mm. /
Note! Diameter of the cable to be connected: 2,5-12,8 mm.

>> Puszki montażowe / Mounting boxes

IP 20



Puszka montażowa pozioma /
Horizontal frames

PTH-1



pojedyncza / 1-gang

3,60 | 6,35

PTH-2



podwójna / 2-gang

7,10 | 8,25

PTH-3



potrójna / 3-gang

8,30 | 10,55

PTH-4



poczwórna / 4-gang

10,55 | 13,80

>> Produkty uzupełniające / Complementary products



ZA

1,74 | 2,89

Zaślepka do ramki /
Frame stopper

Uwaga! W przypadku ramki zewnętrznej pojedynczej lub w poszczególnych konfiguracjach należy dokupić kostkę montażową (symbol KM). /
Note! In the case of single outer frame or specific configurations a mounting cube (KM symbol).



KZO

2,77 | 4,39

Klawisz z oczkiem do łączników /
Press with loop for switches

1 Biały /
White

1 Beżowy /
Beige

4 Brązowy /
Brown

5 Srebrny /
Silver

6 Złoty /
Gold

7 Srebrny metalik /
Silver metallic

8 Złoty metalik /
Gold metallic

9 Brązowy metalik /
Brown metallic

11 Grafitowy /
Graphite



KM

Kostka montażowa /
Mounting cube

9,40

Uwaga! Kostkę montażową stosuje się do montażu zaślepki w ramce pojedynczej lub w szczególnych konfiguracjach. /

Note! Mounting cube is used for frame stopper assembly in a single frame or in special configurations.



KL

Kondensator do świetlówek energooszczędnych i LED /
Condenser for energy saving lamps and LED

7,80

Uwaga! Kondensator do świetlówek energooszczędnych i źródeł światła LED, który likwiduje zjawisko migania oświetlenia, występujące w stanie wyłączonym w instalacji z łącznikiem podświetlanym (L). /

Note! Condenser for energy saving lamps and LED lamps. KL condenser eliminates flashing of energy saving fluorescent lamp of illumination of LED lighting that can occur while being switched off in instalation with illumination switch (L).

TREND



LOGO

PRAKTYCZNY STYL

{ practical style }

Produkty serii LOGO to nowoczesne, uniwersalne rozwiązanie łączące w sobie estetyczny, elegancki wygląd z zaletami funkcjonalnymi. Bogata oferta gniazd i łączników zaspokoi potrzeby nawet najbardziej wymagającego Klienta.

LOGO products present modern and multipurpose solution which combines esthetic and elegant design with functional advantages. A wide offer of sockets and switches will meet even the most demanding expectations.

Symbol produktu, np. 1LWP-4: /
Symbol, e.g. 1LWP-4:

1

LWP-4

nr koloru / colour no. symbol produktu / symbol

Kolor biały nie ma numeru. /

White colour doesn't have a number.

Ceny netto PLN: /

Net prices PLN:

Kolor biały i beżowy / Pozostałe kolory /
White and beige colour | Other colours

>> Sposób oznaczania produktów LOGO / Marking of LOGO products

1



nr koloru (beżowy) /
colour no. (beige)

LWP-3



Symbol produktu (łącznik schodowy) /
Symbol of product (two-way switch)

8



nr koloru (złoty metalik) /
colour no. (gold metallic)

LGP-1



Symbol produktu (gniazdo pojedyncze
bez uziemienia) /
Symbol of product (single socket
without earth)

>> Kolorystyka serii LOGO / Colours of LOGO series



LWP-1
biały /
white



1LWP-1
beżowy /
beige



7LWP-1
srebrny metalik /
silver metallic



8LWP-1
złoty metalik /
gold metallic



9LWP-1
brązowy metalik /
brown metallic



11LWP-1
grafitowy /
graphite

1 Biały /
White

2 Beżowy /
Beige

7 Srebrny met. /
Silver met.

8 Złoty met. /
Gold met.

9 Brązowy met. /
Brown met.

11 Grafitowy /
Graphite

>> Ramki poziome / Horizontal frames

IP 20



LRH-1

2,22 | 6,01

Ramka pojedyncza /
1-gang



LRH-2

3,78 | 8,38

Ramka podwójna pozioma /
2-gang horizontal



LRH-3

6,20 | 9,51

Ramka potrójna pozioma /
3-gang horizontal



LRH-4

8,40 | 12,98

Ramka poczwórna pozioma /
4-gang horizontal

>> Ramki pionowe / Vertical frames

IP 20



LRV-2

3,78 | 9,08

Ramka podwójna pionowa /
2-gang vertical



LRV-3

6,20 | 11,36

Ramka potrójna pionowa /
3-gang vertical



LRV-4

8,40 | 12,98

Ramka poczwórna pionowa /
4-gang vertical



LRV-5

10,51 | 15,36

Ramka pięciokrotna pionowa /
5-gang vertical

LOGO

>> Łączniki / Switches

IP 20 10AX 250V~



LWP-1

Łącznik jednobiegunowy /
Single pole switch

7,90 | 12,44

LWP-1L

Łącznik jednobiegunowy podświetlany /
Single pole switch with illumination

11,90 | 16,87

LWP-4.1

Łącznik zwierny, jednobiegunowy (jeden klawisz, bez piktogramu) /
Single push button (one push button without pictogram)

9,41 | 13,84



LWP-2

Łącznik świecznikowy /
Two-circuit switch

9,41 | 13,52

LWP-2L

Łącznik świecznikowy podświetlany /
Two-circuit switch with illumination

12,87 | 18,54

LWP-44.1

Łącznik zwierny, świecznikowy (dwa klawisze bez piktogramów,
wspólne zasilanie) /
Two-circuit push button (two push buttons without pictograms,
common power supply)

10,01 | 14,11



LWP-3

Łącznik schodowy /
Two-way switch

9,51 | 14,06

LWP-3L

Łącznik schodowy podświetlany /
Two-way switch with illumination

12,87 | 18,54



LWP-4

Łącznik zwierny „dzwonek” /
Single push button „bell”

9,51 | 14,06

LWP-4L

Łącznik zwierny „dzwonek” podświetlany /
Single push button „bell” with illumination

12,87 | 18,54



LWP-5

Łącznik zwierny „światło” /
Single push button „light”

9,51 | 14,06

LWP-5L

Łącznik zwierny „światło” podświetlany /
Single push button „light” with illumination

12,87 | 18,54



LWP-6

Łącznik krzyżowy /
Intermediate switch

12,71 | 18,54

LWP-6L

Łącznik krzyżowy podświetlany /
Intermediate switch with illumination

16,44 | 22,49

Łączniki serii LOGO występują również w wersji podświetlanej. Zaciski śrubowe. Produkt sprzedawany z ramką. / LOGO switches are also available with illumination. Screw terminals. The product is sold with a frame



LWP-8
Łącznik żaluzjowy /
Roller blind push button switch

14,16 | 20,22



LWP-9
Łącznik dwubiegunowy /
Double pole switch

14,16 | 19,14

LWP-9L
Łącznik dwubiegunowy podświetlany /
Double pole switch with illumination

17,63 | 23,69



LWP-10
Łącznik jednobiegunowy ze schodowym /
Single pole with two-way switch

14,16 | 20,22

LWP-10L
Łącznik jednobiegunowy ze schodowym podświetlany /
Single pole with two-way switch with illumination

17,63 | 24,77



LWP-33
Łącznik podwójny schodowy /
Double two-way switch

17,08 | 24,77

>> Gniazda pojedyncze / Single sockets

IP 20 16A 250V~



LGP-1
Gniazdo pojedyncze bez uziemienia 2P /
Single socket without earth 2P

7,20 | 13,42



LGP-1z
Gniazdo pojedyncze z uziemieniem 2P+Z /
Single socket with earth 2P+Z

7,30 | 13,52



LGP-1s
Gniazdo pojedyncze z uziemieniem SCHUKO 2P+Z /
Single socket with earth SCHUKO 2P+Z

9,51 | 14,06

Łączniki serii LOGO występują również w wersji podświetlanej. Gniazda serii LOGO posiadają przesłony torów prądowych (ochrona dla dzieci). Zaciski śrubowe. Produkt sprzedawany z ramką. / LOGO switches are also available with illumination. LOGO sockets have child protection. Screw terminals. The product is sold with a frame.

Symbol produktu, np. 1LWP-4: /
Symbol, e.g. 1LWP-4:

1

LWP-4

nr koloru / colour no. symbol produktu / symbol

Kolor biały nie ma numeru. /
White colour doesn't have a number.

Ceny netto PLN: /
Net prices PLN:

Kolor biały i beżowy / | Pozostałe kolory /
White and beige colour | Other colours

>> Gniazda bryzgoszczelne / Splash proof sockets

IP 44 16A 250V~



LGPB-1zd

12,26 | 16,44

Gniazdo bryzgoszczelne z uziemieniem 2P+Z (klapka dymna) /
Splash proof socket with earth 2P+Z (shaded transparent cover)



LGPB-1sd

12,87 | 16,87

Gniazdo bryzgoszczelne z uziemieniem SCHUKO 2P+Z (klapka dymna) /
Splash proof socket with earth SCHUKO 2P+Z (shaded transparent cover)



LGPB-1z

12,26 | 16,44

Gniazdo bryzgoszczelne z uziemieniem 2P+Z (klapka biała) /
Splash proof socket with earth 2P+Z (white cover)

LGPB-1s

12,87 | 16,87

Gniazdo bryzgoszczelne z uziemieniem SCHUKO 2P+Z (klapka biała) /
Splash proof socket with earth SCHUKO 2P+Z (white cover)

>> Gniazda podwójne / Double sockets

IP 20 16A 250V~



LGPR-2

9,72 | 14,77

Gniazdo podwójne do ramki bez uziemienia 2x2P (bez przesłon) /
Double socket to a frame without earth 2x2P (without child protection)

LGPR-2p

11,89 | 14,87

Gniazdo podwójne do ramki bez uziemienia 2x2P (przesłony torów prądowych) /
Double socket to a frame without earth 2x2P (child protection)



LGPR-2z

9,82 | 14,77

Gniazdo podwójne do ramki z uziemieniem 2x(2P+Z) (bez przesłon) /
Double socket to a frame with earth 2x(2P+Z) (without child protection)

LGPR-2zp

11,89 | 15,47

Gniazdo podwójne do ramki z uziemieniem 2x(2P+Z) (przesłony torów prądowych) /
Double socket to a frame with earth 2x(2P+Z) (child protection)



LGP-2

9,87 | 13,74

Gniazdo podwójne bez uziemienia 2x2P /
Double socket without earth 2x2P

Uwaga! Kompletny produkt. /
Note! Complete product.

Gniazda serii LOGO posiadają przesłony torów prądowych (ochrona dla dzieci). Zaciski śrubowe. Produkt sprzedawany z ramką. /
LOGO sockets have child protection. Screw terminals. The product is sold with a frame.



LGP-2z

Gniazdo podwójne z uziemieniem 2×(2P+Z) /
Double socket with earth 2×(2P+Z)

Uwaga! Kompletny produkt. /
Note! Complete product.

9,97 | 13,84



LGP-2s

Gniazdo podwójne z uziemieniem SCHUKO 2×(2P+Z) /
Double socket with earth SCHUKO 2×(2P+Z)

Uwaga! Kompletny produkt. /
Note! Complete product.

10,39 | 16,65

>> Gniazda abonenckie RTV i RTV-SAT / Radio/TV and Radio/TV/SAT sockets

IP 20



LG2K

Gniazdo abonenckie RTV końcowe 2 dB /
Radio/Tv final socket 2 dB

Uwaga! Kompletny produkt. /
Note! Complete product.

28,74 | 38,40



LGS

Gniazdo abonenckie RTV-SAT końcowe 1,5 dB /
Radio/TV/SAT final socket 1,5 dB

45,26 | 59,01

>> Gniazda antenowe TV i SAT / Antenna sockets TV and SAT

IP 20



LGTV-1

Gniazdo antenowe TV pojedyncze /
Single antenna TV socket

13,41 | 20,28



LGF-1

Gniazdo antenowe pojedyncze typu F (SAT) /
Single antenna F type socket (SAT)

16,16 | 24,12

Symbol produktu, np. 1LWP-4: /
Symbol, e.g. 1LWP-4:

1

LWP-4

nr koloru / colour no. symbol produktu / symbol

Kolor biały nie ma numeru. /
White colour doesn't have a number.

Ceny netto PLN: /
Net prices PLN:

Kolor biały i beżowy / Pozostałe kolory /
White and beige colour | Other colours



LGF-2

Gniazdo antenowe podwójne typu F (SAT) /
Double antenna F type socket (SAT)

19,09 | 27,52

>> Gniazda telefoniczne i komputerowe / Telephone and computer sockets

IP 20



LGT-1

Gniazdo telefoniczne pojedyncze 1xRJ11, 4-stykowe /
Single telephone socket 1xRJ11, 4-contact

13,29 | 17,79



LGT-2

Gniazda telefoniczne podwójne 2xRJ11, 4-stykowe /
Double telephone socket 2xRJ11, 4-contact

23,18 | 28,67



LGK-1

Gniazdo komputerowe pojedyncze 1xRJ45, kat. 5e, 8-stykowe /
Single computer socket 1xRJ45, cat. 5e, 8-contact

32,93 | 41,64



LGK-2

Gniazdo komputerowe podwójne 2xRJ45, kat. 5e, 8-stykowe /
Single computer socket 2xRJ45, cat. 5e, 8-contact

46,76 | 59,59

>> Wypusty kablowe Cable output



LWPK

Uwaga! Średnica przyłączanego przewodu: 2,5-12,8 mm. /
Note! Diameter of the cable to be connected: 2,5-12,8 mm.

14,33 | 17,85

Produkt sprzedawany z ramką. /
The product is sold with a frame.

>> Produkty uzupełniające / Complementary products

IP 20



ZA
Zasłepka do ramki /
Frame stopper

1,74 | 2,89

Uwaga! W przypadku ramki zewnętrznej pojedynczej lub w poszczególnych konfiguracjach należy dokupić kostkę montażową (symbol KM). /
Note! In the case of single outer frame or specific configurations a mounting cube (KM symbol).



KZO
Klawisz z oczkiem do łączników /
Press with loop for switches

2,77 | 4,39



KM
Kostka montażowa /
Mounting cube

9,40

Uwaga! Kostkę montażową stosuje się do montażu zasłepki w ramce pojedynczej lub w szczególnych konfiguracjach /
Note! Mounting cube is used for frame stopper assembly in a single frame or in special configurations



KL
Kondensator do świetlówek energooszczędnych i LED /
Condenser for energy saving lamps and LED

7,80

Uwaga! Kondensator do świetlówek energooszczędnych i źródeł światła LED, który likwiduje zjawisko migania oświetlenia, występujące w stanie wyłączonym w instalacji z łącznikiem podświetlanym (L). /
Note! Condenser for energy saving fluorescent lamp of illumination of LED lighting that can occur while being switched off in instalation with illumination switch (L).





LIZA

NEUTRALNA LINIA

{ neutral line }

Produkty serii LIZA to klasyczny, stonowany kształt o prostej linii, który zyskał uznanie w oczach naszych Klientów. Funkcjonalność przy optymalnej cenie to główne atuty oferowanej serii.

LIZA products are of classical, moderated shape with simple line, and have already gained recognition of our Clients. Main advantages of this line are functionality and reasonable price.

Symbol produktu, np. 1WPT-3 /
Symbol, e.g. 1WPT-3:

1

WPT-3

nr koloru / colour no. symbol produktu / symbol

Kolor biały nie ma numeru. /

White colour doesn't have a number.

Ceny netto PLN: /

Net prices PLN:

Kolor biały, beżowy i brązowy /
White, beige and brown colour

>> Sposób oznaczania produktów LIZA / Marking of LIZA products

1



nr koloru (beżowy) /
colour no. (beige)

WPT-3



Symbol produktu (łącznik schodowy) /
Symbol of product (two-way switch)

4



nr koloru (brązowy) /
colour no. (brown)

GPT-1z



Symbol produktu (gniazdo pojedyncze
z uziemieniem) /
Symbol of product (single socket
with earth)

>> Kolorystyka serii LIZA / Colours of LIZA series



WPT-1
biały /
white



1WPT-1
beżowy /
beige



4WPT-1
brązowy /
brown

>> Łączniki / Switches

IP 20 / IP 44 10AX 250V~



WPT-1
łącznik jednobiegunowy /
Single pole switch

6,76

WPT-1L
łącznik jednobiegunowy podświetlany /
Single pole switch with illumination

9,14

WPH-1
łącznik jednobiegunowy hermetyczny /
Single pole switch hermetic

8,86



WPT-2
łącznik świecznikowy /
Two-circuit switch

7,72

WPT-2L
łącznik świecznikowy podświetlany /
Two-circuit switch with illumination

10,25

WPH-2
łącznik świecznikowy hermetyczny /
Two-circuit switch hermetic

10,07

Kompletny produkt. Zaciski śrubowe. /
Complete product. Screw terminals.

Biały /
White

1 Beżowy /
Beige

4 Brązowy /
Brown



WPT-3 7,72
Łącznik schodowy /
Two-way switch

WPT-3L 10,25
Łącznik schodowy podświetlany /
Two-way switch with illumination

WPH-3 10,07
Łącznik schodowy hermetyczny /
Two-way switch hermetic



WPT-4 7,72
Łącznik zwierny „dzwonek” /
Single push button „bell”

WPT-4L 10,25
Łącznik zwierny „dzwonek” podświetlany /
Single push button „bell” with illumination

WPH-4 10,07
Łącznik zwierny „dzwonek” hermetyczny /
Single push button „bell” hermetic



WPT-5 7,72
Łącznik zwierny „światło” /
Single push button „light”

WPT-5L 10,25
Łącznik zwierny „światło” podświetlany /
Single push button „light” with illumination

WPH-5 10,07
Łącznik zwierny „światło” hermetyczny /
Single push button „light” hermetic



WPT-6 9,60
Łącznik krzyżowy /
Intermediate switch

WPT-6L 12,29
Łącznik krzyżowy podświetlany /
Intermediate switch with illumination

WPH-6 11,86
Łącznik krzyżowy hermetyczny /
Intermediate switch hermetic

>> Gniazda pojedyncze / Single sockets

IP 20 16A 250V~



GPT-1 5,83
Gniazdo pojedyncze bez uziemienia 2P /
Single socket without earth 2P

Kompletny produkt. Zaciski śrubowe. /
Complete product. Screw terminals.

Symbol produktu, np. 1WPT-3 /
Symbol, e.g. 1WPT-3:

1

WPT-3

nr koloru / colour no. symbol produktu / symbol

Kolor biały nie ma numeru. /
White colour doesn't have a number.

Ceny netto PLN: /
Net prices PLN:

Kolor biały, beżowy i brązowy /
White, beige and brown colour



GPT-1z

Gniazdo pojedyncze z uziemieniem 2P+Z /
Single socket with earth 2P+Z

6,15

>> Gniazda bryzgoszczelne / Splash proof sockets

IP 44 10AX 250V~



GPH-1zd

Gniazdo bryzgoszczelne z uziemieniem 2P+Z (klapka dymna) /
Splash proof socket with earth 2P+Z (shaded transparent cover)

9,44



GPH-1z

Gniazdo bryzgoszczelne z uziemieniem 2P+Z (klapka biała) /
Splash proof socket with earth 2P+Z (white cover)

9,44

>> Gniazda podwójne / Double sockets

IP 20 16A 250V~



GPT-2

Gniazdo podwójne bez uziemienia 2x2P /
Double socket without earth 2x2P

7,41



GPT-2z

Gniazdo podwójne z uziemieniem 2x(2P+Z) /
Double socket with earth 2x(2P+Z)

7,88

>> Gniazda abonenckie RTV i RTV-SAT / Radio/TV and Radio/TV/SAT sockets

IP 20



GAK-1L

Gniazdo abonenckie RTV końcowego 2 dB /
Radio/TV final socket 2 dB

33,85

GAK-1L6

Gniazdo abonenckie RTV końcowe w szeregu gniazd przelotowych 6 dB /
Radio/TV final socket (in series of through sockets) 6 dB

35,15

Kompletny produkt. Zaciski śrubowe. /
Complete product. Screw terminals.



GAP-1L9

Gniazdo abonenckie RTV przelotowe 9 dB /
Radio/TV through socket 9 dB

35,15

GAP-1L12

Gniazdo abonenckie RTV przelotowe 12 dB /
Radio/TV through socket 12 dB

35,15

GAP-1L15

Gniazdo abonenckie RTV przelotowe 15 dB /
Radio/TV through socket 15 dB

35,15



GAS-1L

Gniazdo abonenckie RTV-SAT końcowe 1,5 dB /
Radio/TV/SAT final socket 1,5 dB

48,17

GAS-1LP

Gniazdo abonenckie RTV-SAT przelotowe 10 dB /
Radio/TV/SAT through socket 10 dB

63,79

GAS-1LM

Gniazdo abonenckie RTV-SAT końcowe multimedialne (Internet) /
Radio/TV/SAT multimedia socket (Internet)

53,38

GST-1L

Gniazdo RTV-SAT końcowe, 2 wejścia antenowe /
Radio/TV/SAT final socket, two antenna inputs

51,61

**>> Gniazda antenowe TV i SAT /
Antenna sockets TV and SAT**

IP 20



GTV-1L

Gniazdo antenowe TV pojedyncze /
Single antenna TV socket

13,41

**>> Gniazda telefoniczne i komputerowe /
Telephone and computer sockets**

IP 20



GLT-1

Gniazdo telefoniczne pojedyncze 1×RJ11, 4-stykowe /
Single telephone socket 1×RJ11, 4-contact

14,31

Symbol produktu, np. 1WPT-3 /
Symbol, e.g. 1WPT-3:

1

WPT-3

nr koloru / colour no. symbol produktu / symbol

Kolor biały nie ma numeru. /
White colour doesn't have a number.

Ceny netto PLN: /
Net prices PLN:

Kolor biały, beżowy i brązowy /
White, beige and brown colour



GLT-2

20,81

Gniazda telefoniczne podwójne 2×RJ11, 4-stykowe /
Double telephone socket 2×RJ11, 4-contact



GLK-1

33,88

Gniazdo komputerowe pojedyncze 1×RJ45, kat. 5e, 8-stykowe /
Single computer socket 1×RJ45, cat. 5e, 8-contact

GLK-1e

45,99

Gniazdo komputerowe pojedyncze 1×RJ45, kat. 5e, ekranowane,
8-stykowe /
Single computer socket 1×RJ45, cat. 5e, screened, 8-contact

GLK-3

37,34

Gniazdo komputerowe pojedyncze 1×RJ45, kat. 6, 8-stykowe /
Single computer socket 1×RJ45, cat. 6, 8-contact



GLK-2

35,15

Gniazdo komputerowe podwójne 2×RJ45, kat. 5e, 8-stykowe /
Double computer socket 2×RJ45, cat. 5e, 8-contact

GLK-4

54,67

Gniazdo komputerowe podwójne 2×RJ45, kat. 6, 8-stykowe /
Double computer socket 2×RJ45, cat. 6, 8-contact

>> Gniazda telefoniczne i komputerowe / Telephone and computer sockets

IP 20



GLTK

44,91

Gniazdo telefoniczne pojedyncze 1×RJ11, 4-stykowe + gniazdo
komputerowe pojedyncze 1×RJ45, kat. 5e, 8-stykowe /
Single telephone socket 1×RJ11 + single computer socket 1×RJ45,
cat. 5e, 8-contact

>> Puszki montażowe / Mounting boxes

IP 20



PA-36

1,83

Puszka montażowa pojedyncza /
1-gang surface-mounted box

Puszka nie jest przystosowana na montażu gniazda RTV i RTV-SAT. /
The box is not suitable for mounting RTV and SAT-TV sockets.



PA-125

1,83

Puszka montażowa do gniazd podwójnych /
Double socket box

Puszka nie jest przystosowana na montażu gniazda RTV i RTV-SAT. /
The box is not suitable for mounting RTV and SAT-TV sockets.

Kompletny produkt. Zaciski śrubowe. /
Complete product. Screw terminals.

 Biały /
White

 1 Beżowy /
Beige

 4 Brązowy /
Brown

LIZA



Junior

KOMPAKTOWA FORMA _ IP 54

{ compact form _ IP 54 }

Produkty serii JUNIOR to zgrabna, ciekawa linia hermetyczna, przeznaczona dla budownictwa przemysłowego oraz pomieszczeń gospodarczych (piwnic, garaży, etc.), narażonych na działanie wilgoci i zapylenia. Produkty posiadają stopień ochrony IP54 oraz wymagane certyfikaty i deklaracje zgodności pod względem bezpieczeństwa użytkowania.

In JUNIOR line there are shapely and interesting hermetic products assigned for industrial building (such as cellars or garages, etc.), particularly for rooms exposed to dampness and dust. The products have protection ranking IP54 as well as certificates and declarations of conformity for safe exploitation.

Symbol produktu, np. 4WHE-3 /
Symbol, e.g. 4WHE-3:

4

WHE-3

nr koloru / colour no. symbol produktu / symbol

Kolor biały nie ma numeru. /
White colour doesn't have a number.

Ceny netto PLN: /
Net prices PLN:

Kolor biały / Pozostałe kolory /
White colour / Other colours

>> Stopień ochrony IP 54 / Degree of protection IP 54



Seria JUNIOR spełnia normy szczelności IP 54 /
JUNIOR series meets IP 54

Produkty serii Junior mogą być stosowane wszędzie tam, gdzie jest wysoki poziom zapylenia i wilgoci, również w przemyśle. /
JUNIOR series products can be used in places with a high level of dust and humidity, also in industry.

Wg klasyfikacji urządzeń elektrycznych IP (ang. Ingress Protection Rating) pod względem przydatności do pracy w warunkach narażenia na niekorzystne czynniki tj. pył i woda, osprzęt serii Junior może być stosowany: /
According to the classification of electrical equipment IP (Ingress Protection Rating) in terms of fitness for work in conditions of exposure to adverse factors, ie. dust and water Junior series products can be used:



w pomieszczeniach narażonych na duże ilości pyłu i kurzu
warsztaty, garaże, magazyny, etc.). /
in areas exposed to large amounts of dust (workshops, garages,
warehouses, etc.).



w miejscach, w których występuje duża wilgotność w tym opady
atmosferyczne, np. strugi wody. /
in places with high level of humidity including precipitation, e.g.
spouts of water.

Oznaczenie kodu IP

(zgodnie z normą
PN-EN 60529) /

Marking of IP code (according
to PN-EN 60529 norm)

Cyfra /
Digit

Stopień ochrony /
Level of protection

Pierwszy znak (IP5_): /
The first sign (IP5_):

Zabezpieczenie przed
dostępem do części
niebezpiecznych oraz przed
wnikaniem ciał stałych /
Protection against access to
hazardous parts and against
the ingress of solids

5

Ochrona przed dostępem do części
niebezpiecznych drutem /
Protection against access to hazardous
parts with wire

Drugi znak (IP_4): /
The second sign (IP_4):

Zabezpieczenie przed
wnikaniem wody /
Protection against ingress
of water

4

Ochrona przed kroplami padającymi pod
dowolnym kątem, ze wszystkich stron
(np. strugi wody) /
Protection against water falling
at any angle from all sides
(e.g. rain)

Biały /
White

4 Brązowy /
Brown

10 Popielaty /
Grey

30 Popielaty / grafitowy /
Grey / graphite

>> Sposób oznaczania produktów JUNIOR / Marking of JUNIOR products

4



nr koloru (brązowy) /
colour no. (brown)

WHE-3



Symbol produktu (łącznik schodowy) /
Symbol of product (two-way switch)

10



nr koloru (popielaty) /
colour no. (grey)

GHE-1p



Symbol produktu (gniazdo pojedyncze
z przesłonami torów prądowych) /
Symbol of product (single socket
with child protection)

>> Kolorystyka serii JUNIOR / Colours of JUNIOR series



WHE-1
biały /
white



4WHE-1
brązowy /
brown



10WHE-1
popielaty /
grey



30WHE-1
popielaty/grafitowy /
grey/graphite



GHE-1d
biały /
white



4GHE-1d
brązowy /
brown



10GHE-1d
popielaty /
grey



30GHE-1
popielaty/grafitowy /
grey/graphite

JUNIOR

Symbol produktu, np. 4WHE-3 /
Symbol, e.g. 4WHE-3:

4

WHE-3

nr koloru / colour no. symbol produktu / symbol

Kolor biały nie ma numeru. /

White colour doesn't have a number.

Ceny netto PLN: /

Net prices PLN:

Kolor biały / Pozostałe kolory /
White colour | Other colours

>> Łączniki / Switches

IP 54 10AX 250V~



WHE-1

Łącznik jednobiegunowy /
Single pole switch

8,57 | 9,68

IP 54

WHE-1L

Łącznik jednobiegunowy podświetlany /
Single pole switch with illumination

12,80 | 14,03



WHE-2

Łącznik świecznikowy /
Two-circuit switch

9,07 | 10,13

IP 54

WHE-2L

Łącznik świecznikowy podświetlany /
Two-circuit switch with illumination

13,14 | 14,69



WHE-3

Łącznik schodowy /
Two-way switch

8,68 | 9,68

IP 54

WHE-3L

Łącznik schodowy podświetlany /
Two-way switch with illumination

13,14 | 14,03



WHE-4

Łącznik zwierny „dzwonek” /
Single push button „bell”

8,68 | 9,68

IP 54

WHE-4L

Łącznik zwierny „dzwonek” podświetlany /
Single push button „bell” with illumination

12,80 | 14,03



WHE-5

Łącznik zwierny „światło” /
Single push button „light”

8,68 | 9,68

IP 54

WHE-5L

Łącznik zwierny „światło” podświetlany /
Single push button „light” with illumination

12,80 | 14,03



WHE-6

Łącznik krzyżowy /
Intermediate switch

11,85 | 12,92

IP 54

WHE-6L

Łącznik krzyżowy podświetlany /
Intermediate switch with illumination

15,58 | 17,37



WHE-7

Łącznik podwójny schodowy /
Double two-way switch

14,91 | 15,62

IP 54

Łączniki serii JUNIOR występują również w wersji podświetlanej. /
JUNIOR switches are also available with illumination.

Biały /
White

4 Brązowy /
Brown

10 Popielaty /
Grey

30 Popielaty / grafitowy /
Grey / graphite

>> Gniazda pojedyncze / Single sockets

IP 54 16A 250V~



GHE-1d 9,29 | 10,35

Gniazdo pojedyncze z uziemieniem 2P+Z (klapka dymna, bez przesłon) /

Single socket with earth 2P+Z (shaded transparent cover, without child protection)

IP 54

GHE-1dp 12,68 | 13,80

Gniazdo pojedyncze z uziemieniem 2P+Z (klapka dymna, przesłony torów prądowych) /

Single socket with earth 2P+Z (shaded transparent cover, child protection)



GHE-1 9,29 | 10,35

Gniazdo pojedyncze z uziemieniem 2P+Z (klapka biała, bez przesłon) /

Single socket with earth 2P+Z (white cover, without child protection)

IP 54

GHE-1p 12,68 | 13,80

Gniazdo pojedyncze z uziemieniem 2P+Z (klapka biała, przesłony torów prądowych) /

Single socket with earth 2P+Z (white cover, child protection)

>> Gniazda pojedyncze SCHUKO / SCHUKO single sockets

IP 54 16A 250V~



GHE-1sd 10,33 | 12,48

Gniazdo pojedyncze z uziemieniem SCHUKO 2P+Z (klapka dymna, bez przesłon) /

Single socket with earth SCHUKO 2P+Z (shaded transparent cover, without child protection)

IP 54

GHE-1sdp 13,84 | 16,00

Gniazdo pojedyncze z uziemieniem SCHUKO 2P+Z (klapka dymna, przesłony torów prądowych) /

Single socket with earth SCHUKO 2P+Z (shaded transparent cover, child protection)



GHE-1s 10,33 | 12,48

Gniazdo pojedyncze z uziemieniem SCHUKO 2P+Z (klapka biała, bez przesłon) /

Single socket with earth SCHUKO 2P+Z (white cover, without child protection)

IP 54

GHE-1sp 13,84 | 16,00

Gniazdo pojedyncze z uziemieniem SCHUKO 2P+Z (klapka biała, przesłony torów prądowych) /

Single socket with earth SCHUKO 2P+Z (white cover, child protection)

>> Gniazda podwójne / Double sockets

IP54 16A 250V~



GHE-2d 14,91 | 16,58

Gniazdo podwójne z uziemieniem 2x(2P+Z) (klapka dymna, bez przesłon) /

Double socket with earth 2x(2P+Z) (shaded transparent cover, without child protection)

IP 54

GHE-2dp 20,71 | 22,07

Gniazdo podwójne z uziemieniem 2x(2P+Z) (klapka dymna, przesłony torów prądowych) /

Double socket with earth 2x(2P+Z) (shaded transparent cover, child protection)

Symbol produktu, np. 4WHE-3 /
Symbol, e.g. 4WHE-3:

4

WHE-3

nr koloru / colour no. symbol produktu / symbol

Kolor biały nie ma numeru. /
White colour doesn't have a number.

Ceny netto PLN: /
Net prices PLN:

Kolor biały | Pozostałe kolory /
White colour | Other colours



IP54

GHE-2

14,91 | 16,58

Gniazdo podwójne z uziemieniem 2×(2P+Z) (klapka biała, bez przesłon) /
Double socket with earth 2×(2P+Z) (white cover, without child protection)

GHE-2p

20,71 | 22,07

Gniazdo podwójne z uziemieniem 2×(2P+Z) (klapka biała, przesłony torów prądowych) /
Double socket with earth 2×(2P+Z) (white cover, child protection)

>> Gniazda podwójne SCHUKO / SCHUKO double sockets

IP 54 16A 250V~



IP54

GHE-2sd

16,79 | 18,15

Gniazdo podwójne z uziemieniem SCHUKO 2×(2P+Z) (klapka dymna, bez przesłon) /
Double socket with earth SCHUKO 2×(2P+Z) (shaded transparent cover, without child protection)

GHE-2sdp

22,68 | 24,04

Gniazdo podwójne z uziemieniem SCHUKO 2×(2P+Z) (klapka dymna, przesłony torów prądowych) /
Double socket with earth SCHUKO 2×(2P+Z) (shaded transparent cover, child protection)



IP54

GHE-2s

16,79 | 18,15

Gniazdo podwójne z uziemieniem SCHUKO 2×(2P+Z) (klapka biała, bez przesłon) /
Double socket with earth SCHUKO 2×(2P+Z) (white cover, without child protection)

GHE-2sp

22,68 | 24,04

Gniazdo podwójne z uziemieniem SCHUKO 2×(2P+Z) (klapka biała, przesłony torów prądowych) /
Double socket with earth SCHUKO 2×(2P+Z) (white cover, child protection)

>> Gniazda potrójne / Triple sockets

IP 54 16A 250V~



IP54

GHE-3d

26,93 | 30,39

Gniazdo potrójne z uziemieniem 3×(2P+Z) (klapka dymna, bez przesłon) /
Triple socket with earth 3×(2P+Z) (shaded transparent cover, without child protection)

GHE-3dp

34,39 | 36,73

Gniazdo potrójne z uziemieniem 3×(2P+Z) (klapka dymna, przesłony torów prądowych) /
Triple socket with earth 3×(2P+Z) (shaded transparent cover, child protection)

Biały /
White

4 Brązowy /
Brown

10 Popielaty /
Grey

30 Popielaty / grafitowy /
Grey / graphite



GHE-3 26,93 | 30,39

Gniazdo potrójne z uziemieniem 3×(2P+Z) (kłapka biała, bez przesłon) / Triple socket with earth 3×(2P+Z) (white cover, without child protection)

GHE-3p 37,43 | 40,38

Gniazdo potrójne z uziemieniem 3×(2P+Z) (kłapka biała, przesłony torów prądowych) / Triple socket with earth 3×(2P+Z) (white cover, child protection)

>> Gniazda potrójne SCHUKO / SCHUKO triple sockets

IP 54 16A 250V~



GHE-3sd 29,83 | 32,77

Gniazdo potrójne z uziemieniem SCHUKO 3×(2P+Z) (kłapka dymna, bez przesłon) / Triple socket with earth SCHUKO 3×(2P+Z) (shaded transparent cover, without child protection)

GHE-3spd 37,43 | 40,38

Gniazdo potrójne z uziemieniem SCHUKO 3×(2P+Z) (kłapka dymna, przesłony torów prądowych) / Triple socket with earth SCHUKO 3×(2P+Z) (shaded transparent cover, child protection)



GHE-3s 29,83 | 32,77

Gniazdo potrójne z uziemieniem SCHUKO 3×(2P+Z) (kłapka biała, bez przesłon) / Triple socket with earth SCHUKO 3×(2P+Z) (white cover, without child protection)

GHE-3sp 37,43 | 40,38

Gniazdo potrójne z uziemieniem SCHUKO 3×(2P+Z) (kłapka biała, przesłony torów prądowych) / Triple socket with earth SCHUKO 3×(2P+Z) (white cover, child protection)

>> Mix poziomy / Horizontal mix

MIX IP 54 10AX 250V~ ; 16A 250V~



WGHH-1d 18,25 | 20,03

Łącznik jednobiegunowy z gniazdem pojedynczym z uziemieniem 2P+Z (kłapka dymna, bez przesłon) / Single pole switch with single socket with earth 2P+Z (shaded transparent cover, without child protection)

WGHH-1dp 21,37 | 23,04

Łącznik jednobiegunowy z gniazdem pojedynczym z uziemieniem 2P+Z (kłapka dymna, przesłony torów prądowych) / Single pole switch with single socket with earth 2P+Z (shaded transparent cover, child protection)

Symbol produktu, np. 4WHE-3 /
Symbol, e.g. 4WHE-3:

4

WHE-3

nr koloru / colour no. symbol produktu / symbol

Kolor biały nie ma numeru. /
White colour doesn't have a number.

Ceny netto PLN: /
Net prices PLN:

Kolor biały / | Pozostałe kolory /
White colour | Other colours



IP54

WGHH-1

18,25 | 20,03

Łącznik jednobiegunowy z gniazdem pojedynczym z uziemieniem 2P+Z (klapka biała, bez przeston) / Single pole switch with single socket with earth 2P+Z (white cover, without child protection)

WGHH-1p

21,37 | 23,04

Łącznik jednobiegunowy z gniazdem pojedynczym z uziemieniem 2P+Z (klapka biała, przestony torów prądowych) / Single pole switch with single socket with earth 2P+Z (white cover, child protection)



IP54

WGHH-2d

18,70 | 20,48

Łącznik świecznikowy z gniazdem pojedynczym z uziemieniem 2P+Z (klapka dymna, bez przeston) / Two-circuit switch with single socket with earth 2P+Z (shaded transparent cover, without child protection)

WGHH-2dp

21,70 | 23,49

Łącznik świecznikowy z gniazdem pojedynczym z uziemieniem 2P+Z (klapka dymna, przestony torów prądowych) / Two-circuit switch with single socket with earth 2P+Z (shaded transparent cover, child protection)



IP54

WGHH-2

18,70 | 20,48

Łącznik świecznikowy z gniazdem pojedynczym z uziemieniem 2P+Z (klapka biała, bez przeston) / Two-circuit switch with single socket with earth 2P+Z (white cover, without child protection)

WGHH-2p

21,70 | 23,49

Łącznik świecznikowy z gniazdem pojedynczym z uziemieniem 2P+Z (klapka biała, przestony torów prądowych) / Two-circuit switch with single socket with earth 2P+Z (white cover, child protection)



IP54

WGHH-3d

18,25 | 20,03

Łącznik schodowy z gniazdem pojedynczym z uziemieniem 2P+Z (klapka dymna, bez przeston) / Two-way switch with single socket with earth 2P+Z (shaded transparent cover, without child protection)

WGHH-3dp

21,30 | 23,04

Łącznik schodowy z gniazdem pojedynczym z uziemieniem 2P+Z (klapka dymna, przestony torów prądowych) / Two-way switch with single socket with earth 2P+Z (shaded transparent cover, child protection)

Biały /
White

4 Brązowy /
Brown

10 Popielaty /
Grey

30 Popielaty / grafitowy /
Grey / graphite



IP54

WGHH-3

18,25 | 20,03

Łącznik schodowy z gniazdem pojedynczym z uziemieniem 2P+Z (klapka biała, bez przeston) / Two-way switch with single socket with earth 2P+Z (white cover, without child protection)

WGHH-3p

21,37 | 23,04

Łącznik schodowy z gniazdem pojedynczym z uziemieniem 2P+Z (klapka biała, przestony torów prądowych) / Two-way switch with single socket with earth 2P+Z (white cover, child protection)

>> Mix poziomy SCHUKO / SCHUKO horizontal mix

MIX IP 54 10AX 250V~ ; 16A 250V~



IP54

WGHH-1sd

19,28

Łącznik jednobiegunowy z gniazdem pojedynczym z uziemieniem SCHUKO 2P+Z (klapka dymna, bez przeston) / Single pole switch with single socket with earth SCHUKO 2P+Z (shaded transparent cover, without child protection)

WGHH-1sdp

22,46

Łącznik jednobiegunowy z gniazdem pojedynczym z uziemieniem SCHUKO 2P+Z (klapka dymna, przestony torów prądowych) / Single pole switch with single socket with earth SCHUKO 2P+Z (shaded transparent cover, child protection)

Uwaga! Produkty WGHH-1sd i WGHH-1sdp występują wyłącznie w kolorze białym. / Note! WGHH-1sd and WGHH-1sdp products are only available white.



IP54

WGHH-1s

19,28

Łącznik jednobiegunowy z gniazdem pojedynczym z uziemieniem SCHUKO 2P+Z (klapka biała, bez przeston) / Single pole switch with single socket with earth SCHUKO 2P+Z (white cover, without child protection)

WGHH-1sp

22,46

Łącznik jednobiegunowy z gniazdem pojedynczym z uziemieniem SCHUKO 2P+Z (klapka biała, przestony torów prądowych) / Single pole switch with single socket with earth SCHUKO 2P+Z (white cover, child protection)

Uwaga! Produkty WGHH-1s i WGHH-1sp występują wyłącznie w kolorze białym. / Note! WGHH-1s and WGHH-1sp products are only available white.



IP54

WGHH-2sd

19,73

Łącznik świecznikowy z gniazdem pojedynczym z uziemieniem SCHUKO 2P+Z (klapka dymna, bez przeston) / Two-circuit switch with single socket with earth SCHUKO 2P+Z (shaded transparent cover, without child protection)

WGHH-2sdp

22,80

Łącznik świecznikowy z gniazdem pojedynczym z uziemieniem SCHUKO 2P+Z (klapka dymna, przestony torów prądowych) / Two-circuit switch with single socket with earth SCHUKO 2P+Z (shaded transparent cover, child protection)

Uwaga! Produkty WGHH-2sd i WGHH-2sdp występują wyłącznie w kolorze białym. / Note! WGHH-2sd and WGHH-2sdp products are only available white.

Symbol produktu, np. 4WHE-3 /
Symbol, e.g. 4WHE-3:

4

WHE-3

nr koloru / colour no. symbol produktu / symbol

Kolor biały nie ma numeru. /
White colour doesn't have a number.

Ceny netto PLN: /
Net prices PLN:

Kolor biały / Pozostałe kolory /
White colour Other colours



IP54

WGHH-2s

19,73

Łącznik świecznikowy z gniazdem pojedynczym z uziemieniem SCHUKO 2P+Z (klapka biała, bez przeston) / Two-circuit switch with single socket with earth SCHUKO 2P+Z (white cover, without child protection)

WGHH-2sp

22,80

Łącznik świecznikowy z gniazdem pojedynczym z uziemieniem SCHUKO 2P+Z (klapka biała, przestony torów prądowych) / Two-circuit switch with single socket with earth SCHUKO 2P+Z (white cover, child protection)

Uwaga! Produkty WGHH-2s i WGHH-2sp występują wyłącznie w kolorze białym. /
Note! WGHH-2s and WGHH-2sp products are only available white.



IP54

WGHH-3sd

19,28

Łącznik schodowy z gniazdem pojedynczym z uziemieniem SCHUKO 2P+Z (klapka dymna, bez przeston) / Two-way switch with single socket with earth SCHUKO 2P+Z (shaded transparent cover, without child protection)

WGHH-3sdp

22,46

Łącznik schodowy z gniazdem pojedynczym z uziemieniem SCHUKO 2P+Z (klapka dymna, przestony torów prądowych) / Two-way switch with single socket with earth SCHUKO 2P+Z (shaded transparent cover, child protection)

Uwaga! Produkty WGHH-3sd i WGHH-3sdp występują wyłącznie w kolorze białym. /
Note! WGHH-3sd and WGHH-3sdp products are only available white.



IP54

WGHH-3s

19,28

Łącznik schodowy z gniazdem pojedynczym z uziemieniem SCHUKO 2P+Z (klapka biała, bez przeston) / Two-way switch with single socket with earth SCHUKO 2P+Z (white cover, without child protection)

WGHH-3sp

22,46

Łącznik schodowy z gniazdem pojedynczym z uziemieniem SCHUKO 2P+Z (klapka biała, przestony torów prądowych) / Two-way switch with single socket with earth SCHUKO 2P+Z (white cover, child protection)

Uwaga! Produkty WGHH-3s i WGHH-3sp występują wyłącznie w kolorze białym. /
Note! WGHH-3s and WGHH-3sp products are only available white.

>> Mix pionowy / Vertical mix

MIX IP 54 10AX 250V~ ; 16A 250V~



IP54

WGHP-1d

18,25 | 20,03

Łącznik jednobiegunowy z gniazdem pojedynczym z uziemieniem 2P+Z (klapka dymna, bez przeston) / Single pole switch with single socket with earth 2P+Z (shaded transparent cover, without child protection)

WGHP-1dp

21,37 | 23,04

Łącznik jednobiegunowy z gniazdem pojedynczym z uziemieniem 2P+Z (klapka dymna, przestony torów prądowych) / Single pole switch with single socket with earth 2P+Z (shaded transparent cover, child protection)



IP54

WGHP-1

18,25 | 20,03

Łącznik jednobiegunowy z gniazdem pojedynczym z uziemieniem 2P+Z (klapka biała, bez przesłon) / Single pole switch with single socket with earth 2P+Z (white cover, without child protection)

WGHP-1p

21,37 | 23,04

Łącznik jednobiegunowy z gniazdem pojedynczym z uziemieniem 2P+Z (klapka biała, przesłony torów prądowych) / Single pole switch with single socket with earth 2P+Z (white cover, child protection)



IP54

WGHP-2d

18,70 | 20,48

Łącznik świecznikowy z gniazdem pojedynczym z uziemieniem 2P+Z (klapka dymna, bez przesłon) / Two-circuit switch with single socket with earth 2P+Z (shaded transparent cover, without child protection)

WGHP-2dp

21,70 | 23,49

Łącznik świecznikowy z gniazdem pojedynczym z uziemieniem 2P+Z (klapka dymna, przesłony torów prądowych) / Two-circuit switch with single socket with earth 2P+Z (shaded transparent cover, child protection)



IP54

WGHP-2

18,70 | 20,48

Łącznik świecznikowy z gniazdem pojedynczym z uziemieniem 2P+Z (klapka biała, bez przesłon) / Two-circuit switch with single socket with earth 2P+Z (white cover, without child protection)

WGHP-2p

21,70 | 23,49

Łącznik świecznikowy z gniazdem pojedynczym z uziemieniem 2P+Z (klapka biała, przesłony torów prądowych) / Two-circuit switch with single socket with earth 2P+Z (white cover, child protection)



IP54

WGHP-3d

18,25 | 20,03

Łącznik schodowy z gniazdem pojedynczym z uziemieniem 2P+Z (klapka dymna, bez przesłon) / Two-way switch with single socket with earth 2P+Z (shaded transparent cover, without child protection)

WGHP-3dp

21,37 | 23,13

Łącznik schodowy z gniazdem pojedynczym z uziemieniem 2P+Z (klapka dymna, przesłony torów prądowych) / Two-way switch with single socket with earth 2P+Z (shaded transparent cover, child protection)

Symbol produktu, np. 4WHE-3 /
Symbol, e.g. 4WHE-3:

4

WHE-3

nr koloru / colour no. symbol produktu / symbol

Kolor biały nie ma numeru. /
White colour doesn't have a number.

Ceny netto PLN: /
Net prices PLN:

Kolor biały / | Pozostałe kolory /
White colour | Other colours



IP54

WGHP-3

18,25 | 20,03

Łącznik schodowy z gniazdem pojedynczym z uziemieniem 2P+Z (klapka biała, bez przestony) / Two-way switch with single socket with earth 2P+Z (white cover, without child protection)

WGHP-3p

22,46 | 23,13

Łącznik schodowy z gniazdem pojedynczym z uziemieniem 2P+Z (klapka biała, przestony torów prądowych) / Two-way switch with single socket with earth 2P+Z (white cover, child protection)

>> Mix pionowy SCHUKO / SCHUKO vertical mix

MIX IP 54 10AX 250V~; 16A 250V~



IP54

WGHP-1sd

19,28

Łącznik jednobiegunowy z gniazdem pojedynczym z uziemieniem SCHUKO 2P+Z (klapka dymna, bez przestony) / Single pole switch with single socket with earth SCHUKO 2P+Z (shaded transparent cover, without child protection)

WGHP-1sdp

22,46

Łącznik jednobiegunowy z gniazdem pojedynczym z uziemieniem SCHUKO 2P+Z (klapka dymna, przestony torów prądowych) / Single pole switch with single socket with earth SCHUKO 2P+Z (shaded transparent cover, child protection)

Uwaga! Produkty WGHP-1sd i WGHP-1sdp występują wyłącznie w kolorze białym. /
Note! WGHP-1sd and WGHP-1sdp products are only available white.



IP54

WGHP-1s

19,28

Łącznik jednobiegunowy z gniazdem pojedynczym z uziemieniem SCHUKO 2P+Z (klapka biała, bez przestony) / Single pole switch with single socket with earth SCHUKO 2P+Z (white cover, without child protection)

WGHP-1sp

22,46

Łącznik jednobiegunowy z gniazdem pojedynczym z uziemieniem SCHUKO 2P+Z (klapka biała, przestony torów prądowych) / Single pole switch with single socket with earth SCHUKO 2P+Z (white cover, child protection)

Uwaga! Produkty WGHP-1s i WGHP-1sp występują wyłącznie w kolorze białym. /
Note! WGHP-1s and WGHP-1sp products are only available white.



IP54

WGHP-2sd

19,73

Łącznik świecznikowy z gniazdem pojedynczym z uziemieniem SCHUKO 2P+Z (klapka dymna, bez przestony) / Two-circuit switch with single socket with earth SCHUKO 2P+Z (shaded transparent cover, without child protection)

WGHP-2sdp

22,80

Łącznik świecznikowy z gniazdem pojedynczym z uziemieniem SCHUKO 2P+Z (klapka dymna, przestony torów prądowych) / Two-circuit switch with single socket with earth SCHUKO 2P+Z (shaded transparent cover, child protection)

Uwaga! Produkty WGHP-2sd i WGHP-2sdp występują wyłącznie w kolorze białym. /
Note! WGHP-2sd and WGHP-2sdp products are only available white.



WGHP-2s

19,73

Łącznik świecznikowy z gniazdem pojedynczym z uziemieniem SCHUKO 2P+Z (klapka biała, bez przestłon) / Two-circuit switch with single socket with earth SCHUKO 2P+Z (white cover, without child protection)

WGHP-2sp

22,80

Łącznik świecznikowy z gniazdem pojedynczym z uziemieniem SCHUKO 2P+Z (klapka biała, przestłony torów prądowych) / Two-circuit switch with single socket with earth SCHUKO 2P+Z (white cover, child protection)

Uwaga! Produkty WGHP-2s i WGHP-2sp występują wyłącznie w kolorze białym. /

Note! WGHP-2s and WGHP-2sp products are only available white.



WGHP-3sd

21,37

Łącznik schodowy z gniazdem pojedynczym z uziemieniem SCHUKO 2P+Z (klapka dymna, bez przestłon) / Two-way switch with single socket with earth SCHUKO 2P+Z (shaded transparent cover, without child protection)

WGHP-3sdp

22,46

Łącznik schodowy z gniazdem pojedynczym z uziemieniem SCHUKO 2P+Z (klapka dymna, przestłony torów prądowych) / Two-way switch with single socket with earth SCHUKO 2P+Z (shaded transparent cover, child protection)

Uwaga! Produkty WGHP-3sd i WGHP-3sdp występują wyłącznie w kolorze białym. /

Note! WGHP-3sd and WGHP-3sdp products are only available white.



WGHP-3s

19,28

Łącznik schodowy z gniazdem pojedynczym z uziemieniem SCHUKO 2P+Z (klapka biała, bez przestłon) / Two-way switch with single socket with earth SCHUKO 2P+Z (white cover, without child protection)

WGHP-3sp

22,46

Łącznik schodowy z gniazdem pojedynczym z uziemieniem SCHUKO 2P+Z (klapka biała, przestłony torów prądowych) / Two-way switch with single socket with earth SCHUKO 2P+Z (white cover, child protection)

Uwaga! Produkty WGHP-3s i WGHP-3sp występują wyłącznie w kolorze białym. /

Note! WGHP-3s and WGHP-3sp products are only available white.





SENIOR

DOBRA TRADYCJA _ IP 44

{ good tradition _ IP 44 }

Produkty serii SENIOR to tradycja i użyteczność w czystej postaci. Seria naścienna o stopniu ochrony IP44, która sprawdza się w najcięższych warunkach, gdzie ryzyko przenikania wody jest duże i trudno o zachowanie pełnej czystości.

Obudowy, rozdzielnice, puszki, wtyczki, złączki to produkty umożliwiające osiągnięcie estetycznego wyglądu, zgodnego z obowiązującymi zasadami i ergonomią w użytkowaniu. Zapewniają dostęp do energii elektrycznej wszędzie tam, gdzie jest ona niezbędna.

SENIOR line products mean tradition and usefulness in its pure form. The wall series with protection ranking IP44 proves in the hardest conditions, in places with high risk of water permeability and where cleanliness maintenance is difficult.

Casings, switchboards, socket boxes, plugs and connectors are products designed to aim esthetic appearance according to present-day requirements and ergonomics of exploitation. They make electricity available in every place.

Symbol produktu, np. 12WHS-2 /
Symbol, e.g. 12WHS-2:

12

WHS-2

nr koloru / colour no. symbol produktu /symbol

Kolor biały nie ma numeru. /
White colour doesn't have a number.

Ceny netto PLN: /
Net prices PLN:

Kolor biały | Kolor czarny /
White colour | Black colour

>> Spóśób oznaczania produktów SENIOR / Marking of SENIOR products

12



nr koloru (czarny) /
colour no. (black)

GHS-1d



Symbol produktu (gniazdo pojedyncze
2P+Z klapka dymna) /
Symbol of product (single socket 2P+Z
shaded transparent cover)

>> Kolorystyka serii SENIOR / Colours of SENIOR series



WHS-1
biały /
white



GHS-1
biały /
white



12WHS-1
czarny /
black



12GHS-1d
czarny /
black

>> Łączniki / Switches

IP 44 10AX 250V~



WHS-1
Łącznik jednobiegunowy /
Single pole switch

7,72 | 8,03

WHS-1L
Łącznik jednobiegunowy podświetlany /
Single pole switch with illumination

10,40 | 10,71



WHS-2
Łącznik świecznikowy /
Two-circuit switch

8,77 | 9,08

WHS-2L
Łącznik świecznikowy podświetlany /
Two-circuit switch with illumination

11,13 | 11,45



WHS-3
Łącznik schodowy /
Two-way switch

8,35 | 8,66

WHS-3L
Łącznik schodowy podświetlany /
Two-way switch with illumination

10,87 | 11,18



WHS-4
Łącznik zwierny „dzwonek” /
Single push button „bell”

7,77 | 8,09

WHS-4L
Łącznik zwierny „dzwonek” podświetlany /
Single push button „bell” with illumination

10,66 | 10,97

Łączniki serii SENIOR występują również w wersji podświetlanej /
SENIOR switches are also available with illumination



WHS-5
Łącznik zwierny „światło” /
Single push button „light”

7,77 | 8,09

WHS-5L
Łącznik zwierny „światło” podświetlany /
Single push button „light” with illumination

10,66 | 10,97

>> Gniazda pojedyncze / Single sockets

IP 44 16A 250V~



GHS-1d
Gniazdo pojedyncze z uziemieniem 2P+Z (klapka dymna) /
Single socket with earth 2P+Z (shaded transparent cover)

8,93 | 9,24



GHS-1
Gniazdo pojedyncze z uziemieniem 2P+Z (klapka biała) /
Single socket with earth 2P+Z (white cover)

8,93

Uwaga! Produkt GHS-1 występuje wyłącznie w kolorze białym. /
Note! Product GHS-1 is only available in white colour.

>> Gniazda podwójne / Double sockets

IP 44 16A 250V~



GHS-2nd
Gniazdo podwójne z uziemieniem 2x(2P+Z) (klapka dymna) /
Double socket with earth 2x(2P+Z) (shaded transparent cover)

12,08 | 12,39



GHS-2n
Gniazdo podwójne z uziemieniem 2x(2P+Z) (klapka biała) /
Double socket with earth 2x(2P+Z) (white cover)

12,08

Uwaga! Produkt GHS-2n występuje wyłącznie w kolorze białym. /
Note! Product GHS-2n is only available in white colour.

Symbol produktu, np. OB-3 /
Symbol, e.g. OB-3:

OB-3

symbol produktu /symbol

Kolor biały nie ma numeru. /
White colour doesn't have a number.

Ceny netto PLN: /
Net prices PLN:

Kolor biały /
White colour

>> Obudowy bezpiecznikowe / Distribution boards

IP 30 63A 230/400V~



OB-3 **5,39**

Obudowa bezpiecznikowa 3-modułowa /
3 modular low-voltage distribution board

OB-3ZZ **7,55**

Obudowa bezpiecznikowa 3-modułowa z uziemieniem /
3 modular low-voltage distribution board with earth

Uwaga! Produkt sprzedawany w opakowaniu zbiorczym po
12 lub 60 sztuk. /

Note! The product is sold in a bulk pack of 12 or 60 pieces.



OB-3K **5,90**

Obudowa bezpiecznikowa 3-modułowa z klapką /
3 modular low-voltage distribution board with cover

OB-3ZZK **8,41**

Obudowa bezpiecznikowa 3-modułowa z uziemieniem i klapką /
3 modular low-voltage distribution board with earth and cover

Uwaga! Produkt sprzedawany w opakowaniu zbiorczym po
12 lub 60 sztuk. /

Note! The product is sold in a bulk pack of 12 or 60 pieces.



OB-5 **5,71**

Obudowa bezpiecznikowa 5-modułowa /
5 modular low-voltage distribution board

OB-5ZZ **9,77**

Obudowa bezpiecznikowa 5-modułowa z uziemieniem /
5 modular low-voltage distribution board with earth

Uwaga! Produkt sprzedawany w opakowaniu zbiorczym po
8 lub 40 sztuk. /

Note! The product is sold in a bulk pack of 8 or 40 pieces.



OB-5K **6,39**

Obudowa bezpiecznikowa 5-modułowa z klapką /
5 modular low-voltage distribution board with cover

OB-5ZZK **10,43**

Obudowa bezpiecznikowa 5-modułowa z uziemieniem
i klapką /
5 modular low-voltage distribution board with earth and
cover

Uwaga! Produkt sprzedawany w opakowaniu zbiorczym po
8 lub 40 sztuk. /

Note! The product is sold in a bulk pack of 8 or 40 pieces.

>> Rozdzielnice niskonapięciowe / Low-voltage distribution boards

IP 30 63A 230/400V~



OB-8ZZK **24,39**

Rozdzielnica niskonapięciowa 8-modułowa z uziemieniem
i klapką /
8 modular low/voltage distribution board (with earth and
cover)

Uwaga! Produkt sprzedawany w opakowaniu zbiorczym po
6 lub 18 sztuk. /

Note! The product is sold in a bulk pack of 6 or 18 pieces..

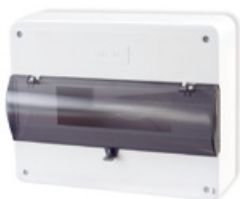

OB-12ZZK

40,37

Rozdzielnica niskonapięciowa 12-modułowa z uziemieniem i klapką /
12 modular low/voltage distribution board with earth and cover

Uwaga! Produkt sprzedawany w opakowaniu zbiorczym po 4 sztuki. /
Note! The product is sold in a bulk pack of 4 pieces.

>> Puszki / Boxes

IP 30 63A 230/400V~



Puszka instalacyjna hermetyczna ze złączkami 80×80 mm /
Hermetic box with connectors 80×80 mm

PHS-1 biały / white

2,92

12PHS-1 czarny / black

4,12

Uwaga! Produkt sprzedawany w opakowaniu zbiorczym po 60 sztuk. /
Note! The product is sold in a bulk pack of 60 pieces.



Puszka instalacyjna hermetyczna bez złączek 80×80 mm /
Hermetic box without connectors 80×80 mm

PHS-2 biały / white

1,79

12PHS-2 czarny / black

2,30

Uwaga! Produkt sprzedawany w opakowaniu zbiorczym po 60 sztuk. /
Note! The product is sold in a bulk pack of 60 pieces.



Puszka instalacyjna hermetyczna bez złączek 100×100 mm /
Hermetic box without connectors 100×100 mm

PHS-5 biały / white

5,39

12PHS-5 czarny / black

6,75

Uwaga! Produkt sprzedawany w opakowaniu zbiorczym po 18 sztuk. /
Note! The product is sold in a bulk pack of 18 pieces.



Puszka instalacyjna natynkowa ze złączkami /
Surface-mounted box with connectors

PN-1 biały / white

3,03

4PN-1 brązowy / brown

3,73

Uwaga! Produkt sprzedawany w opakowaniu zbiorczym po 10 sztuk. /
Note! The product is sold in a bulk pack of 10 pieces.



Puszka instalacyjna natynkowa bez złączek /
Surface-mounted box without connectors

PN-2 biały / white

1,85

4PN-2 brązowy / brown

2,61

Uwaga! Produkt sprzedawany w opakowaniu zbiorczym po 10 sztuk. /
Note! The product is sold in a bulk pack of 10 pieces.

>> Wtyczki kątowe / Angle plugs



Wtyczka kąтова bez uziemienia, skręcana, 16A, 250V~ /
Angle plug without earth, twisted, 16A, 250 V~

WK-1 ○ biały / white **2,86**

WK-1c ● czarny / black **2,86**

Uwaga! Produkt sprzedawany w opakowaniu zbiorczym po 25 sztuk. /
Note! The product is sold in a bulk pack of 25 pieces.



Wtyczka kąтова z uziemieniem skręcana, 16A, 250V~ /
Angle plug with earth, twisted, 16A, 250 V~

WK-1z ○ biały / white **3,36**

WK-1zc ● czarny / black **3,36**

Uwaga! Produkt sprzedawany w opakowaniu zbiorczym po 25 sztuk. /
Note! The product is sold in a bulk pack of 25 pieces.



Wtyczka kąтова UNI-SCHUKO, skręcana, 16A, 250V~ /
UNI-SCHUKO angle plug, twisted, 16A, 250 V~

WK-1us ○ biały / white **3,62**

WK-1usc ● czarny / black **3,62**

Uwaga! Produkt sprzedawany w opakowaniu zbiorczym po 25 sztuk. /
Note! The product is sold in a bulk pack of 25 pieces.

>> Złączki / Connectors



Z-1 **0,56**

Złączka śrubowa 4×2,5 mm², 380 V~ (czerwona, niebieska, zielona,
żółta) /

Connector 4×2,5 mm², 380V~ (red, blue, green, yellow)

Uwaga! Produkt sprzedawany w opakowaniu zbiorczym po 200 sztuk (mix 4 x 50
szt. z każdego koloru). /

Note! The product is sold in a bulk pack of 200 pieces (mix 4 x 50 pieces of
each colour).

DECO

>> Ramki uniwersalne z tworzywa, betonu, drewna,
z efektem drewna i z efektem szkła /

Universal plastic, concrete, wood, wood effect
and glass effect frames

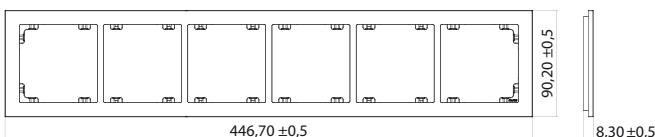
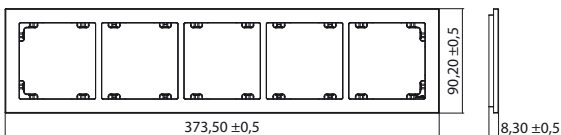
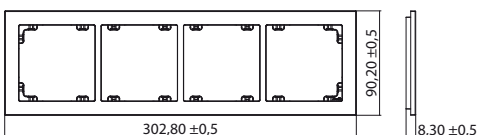
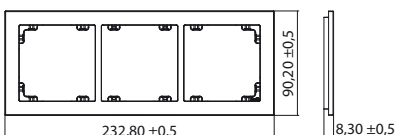
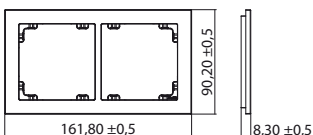
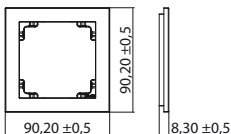

Uwaga! Ramka uniwersalna sześciokrotna - wyłącznie z efektem szkła. /
Note! 6-gang universal frame - only with glass effect.

Wymiary [mm] / Dimensions [mm]

>> Mechanizmy z ramkami z tworzywa, betonu, drewna,
z efektem drewna i z efektem szkła /
Mechanism with universal plastic, concrete, wood, wood
effect and glass effect frames

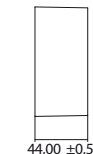
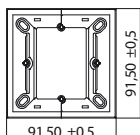
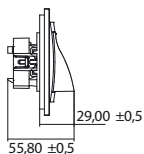
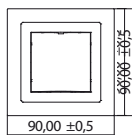
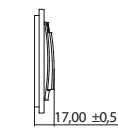
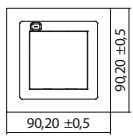
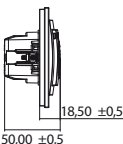
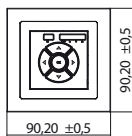
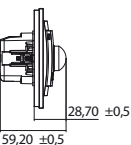
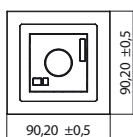
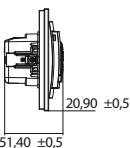
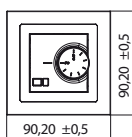
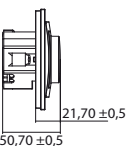
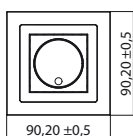
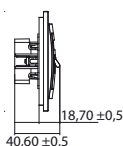
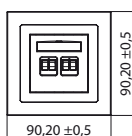
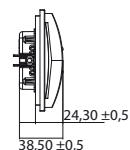
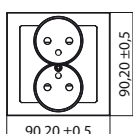
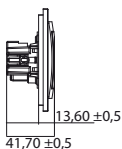
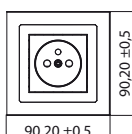
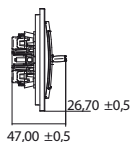
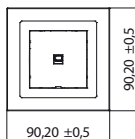
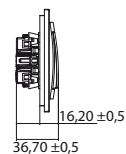
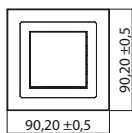

>> Ramki modułowe z efektem szkła / Modular glass effect frames

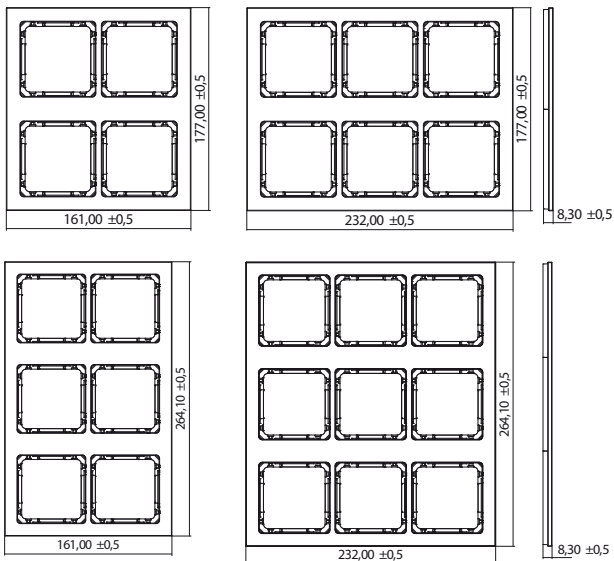

>> Puszki instalacyjne podtynkowe modułowe / Flush-mounted modular junction boxes

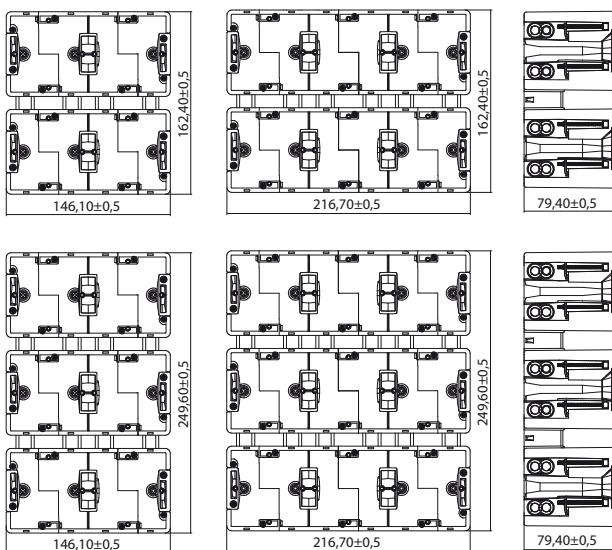

>> Ramki uniwersalne ze szkła / Universal glass frames

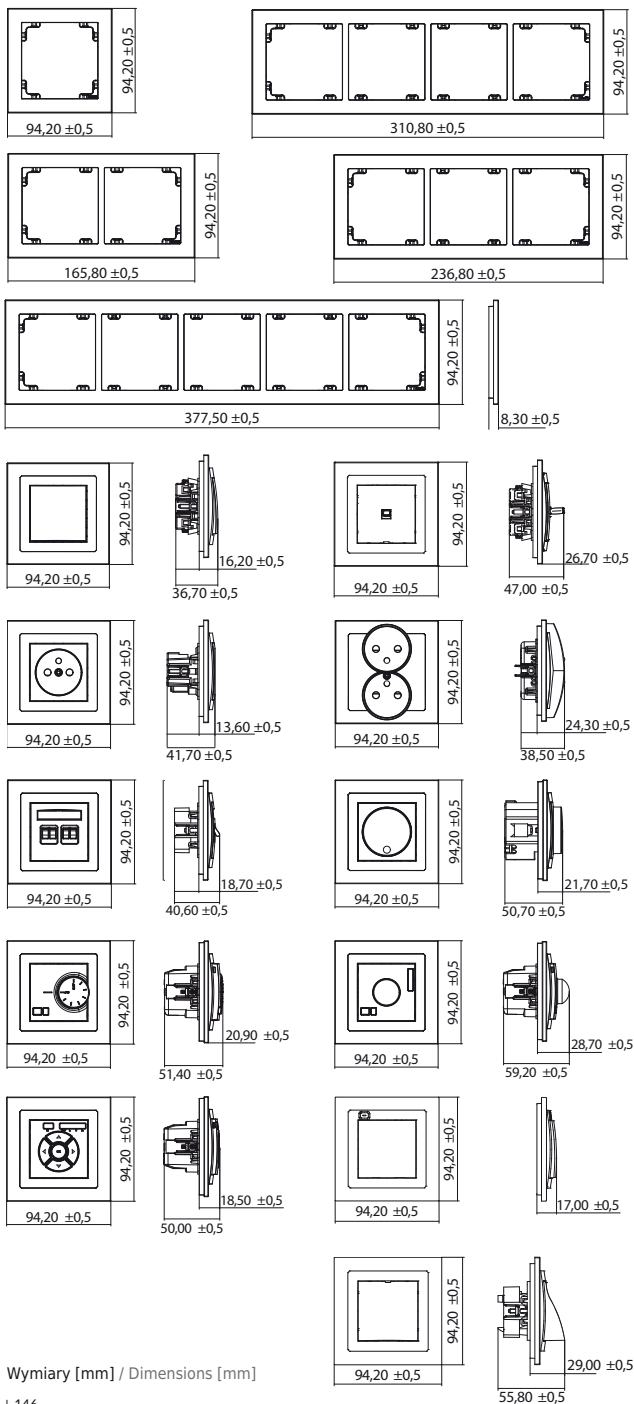

Wymiary [mm] / Dimensions [mm]

>> **Ramki uniwersalne z tworzywa DECO Soft/**
Universal plastic frames DECO Soft

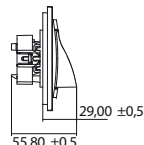
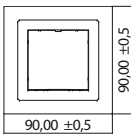
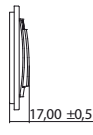
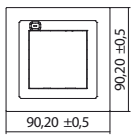
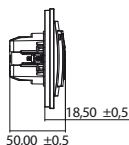
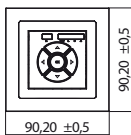
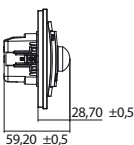
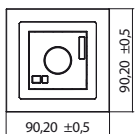
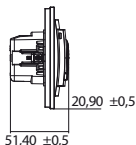
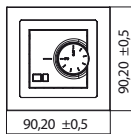
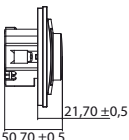
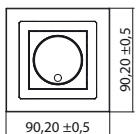
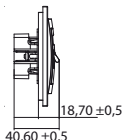
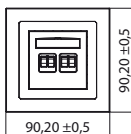
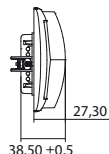
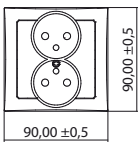
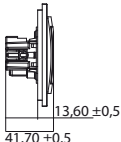
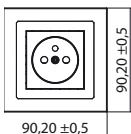
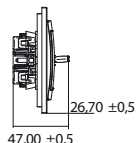
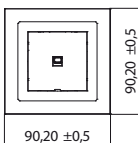
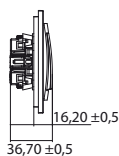
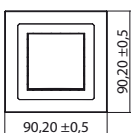
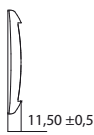
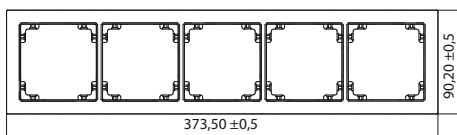
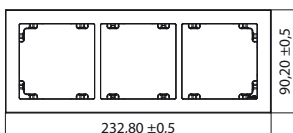
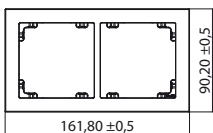
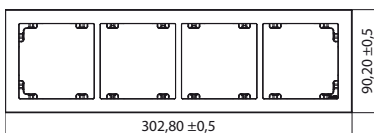
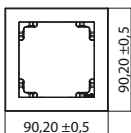

>> **Gniazda ssące odkurzacza centralnego /
Central vacuum cleaner suction sockets**

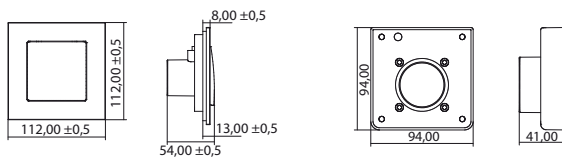

>> **Gniazda ssące odkurzacza centralnego z gniazdem poj.
z uziemieniem /
Central vacuum cleaner suction sockets with a single socket
with earth**

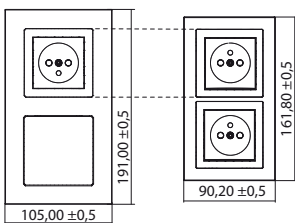
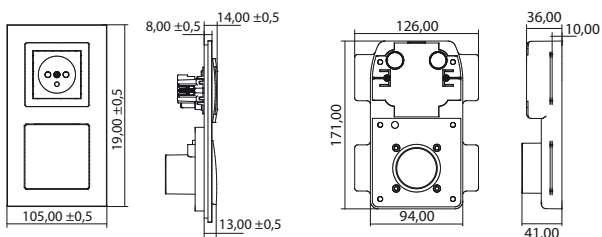

Porównanie ramki DECOvac z ramką uniwersalną podwójną DECO. / Comparison of a DECOvac frame with a double universal frame DECO.

>> Mechanizmy z ramkami z tworzywa / Mechanism with universal plastic frames

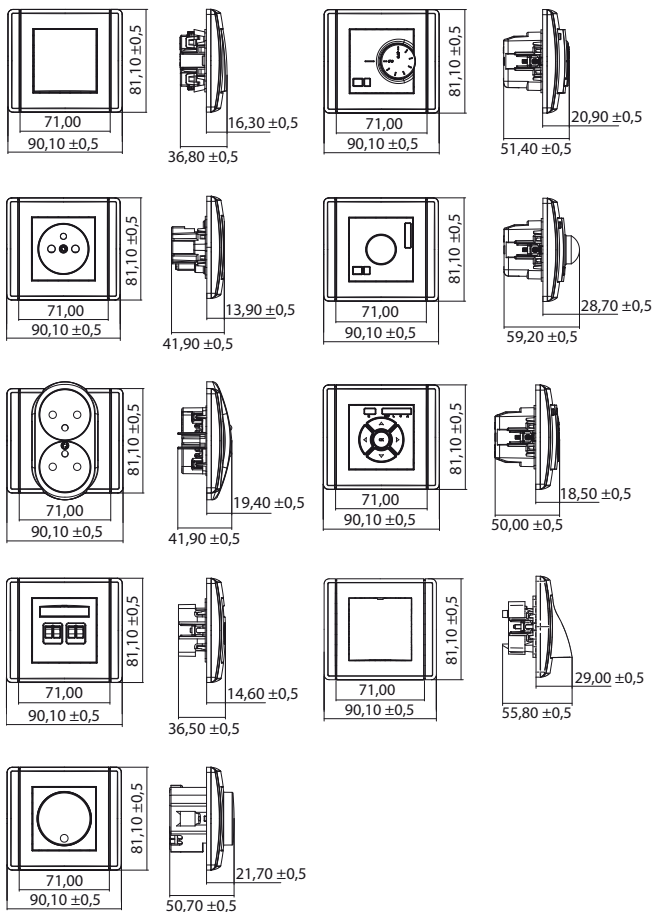

Sposób łączenia ramek / The way to combine frames

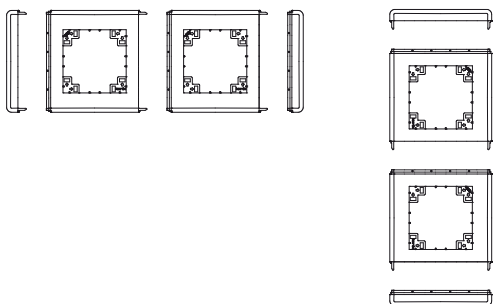

>> Ramki uniwersalne z tworzywa / Universal plastic frames

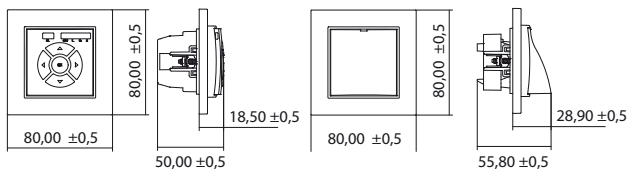
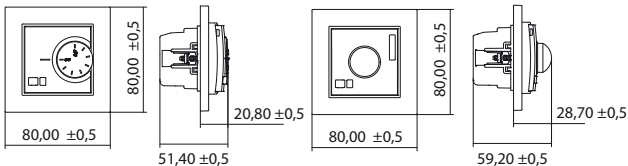
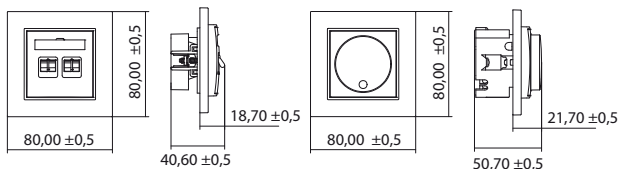
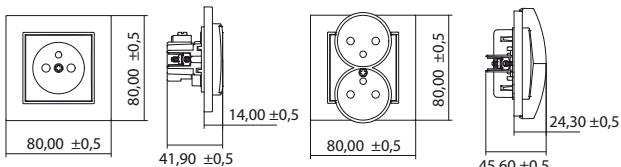
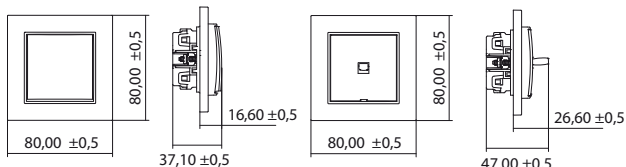
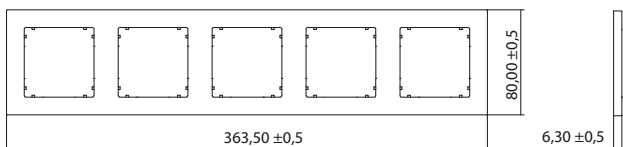
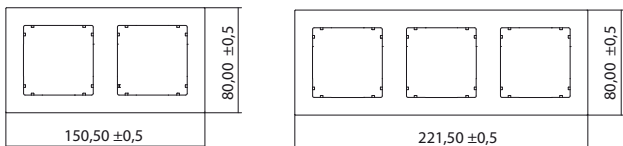
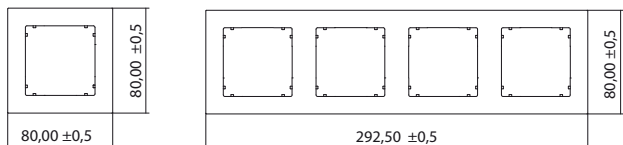

>> **Ramki uniwersalne z tworzywa /**
Universal plastic frames

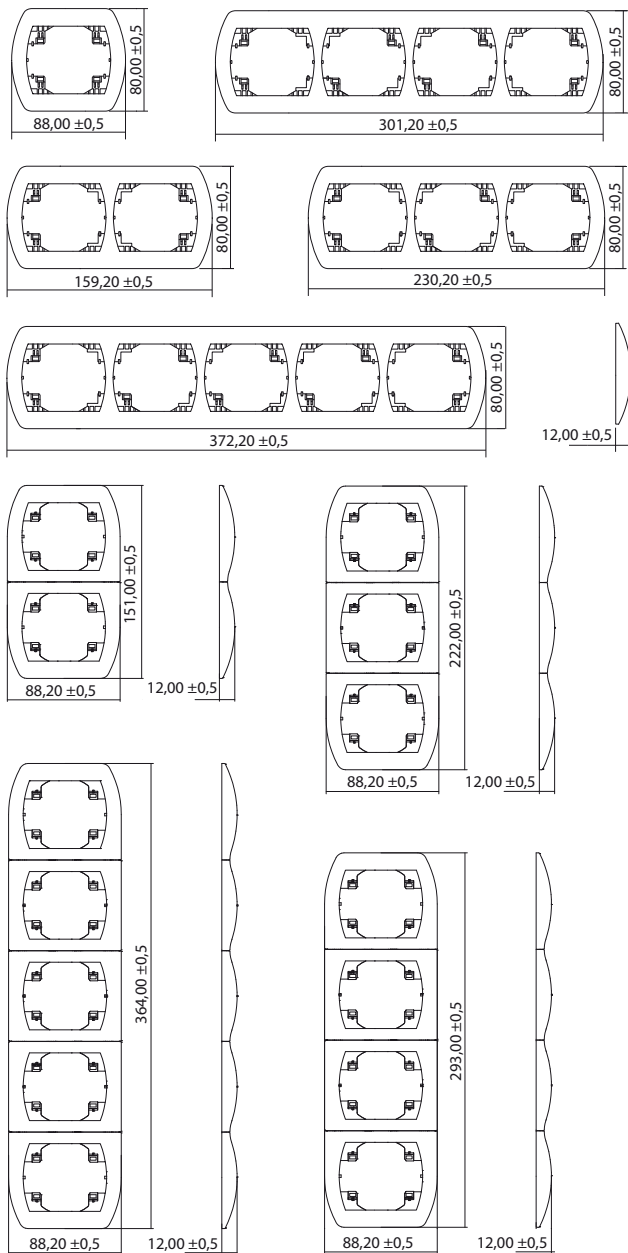

TREND

>> Mechanizmy z ramkami z tworzywa / Mechanism with universal plastic frames

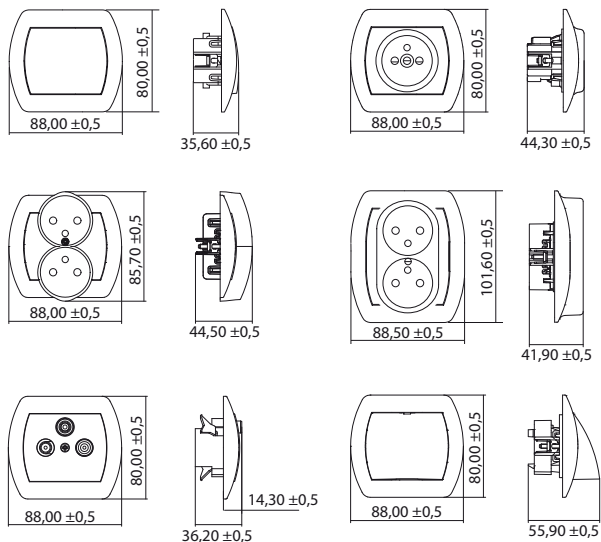

LOGO

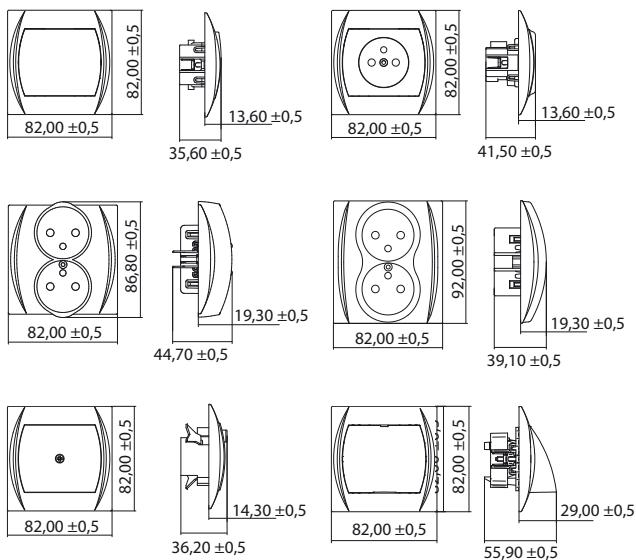

>> Ramki uniwersalne z tworzywa /
Universal plastic frames

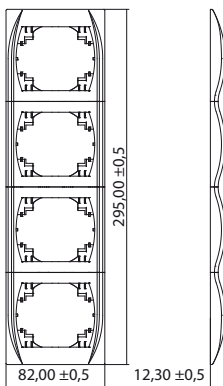
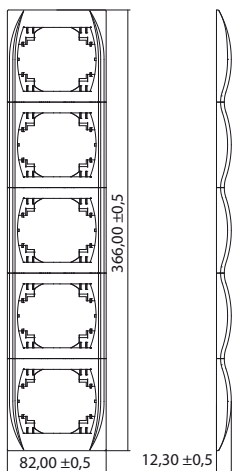
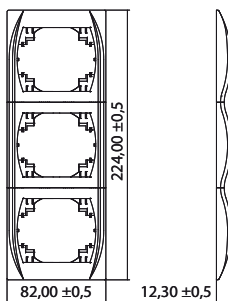
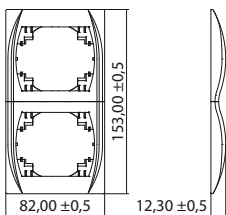
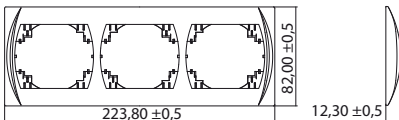
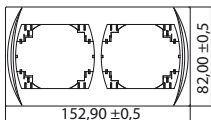
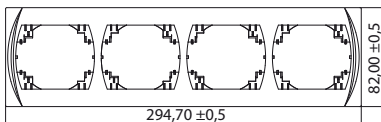
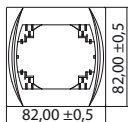

LIZA

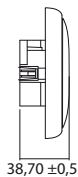
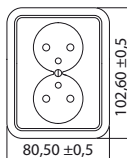
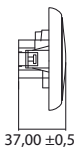
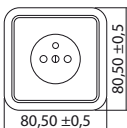
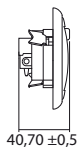
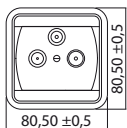
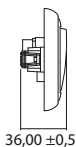
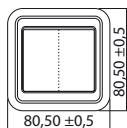

Junior

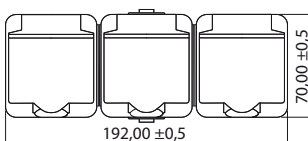
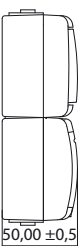
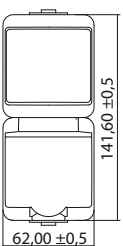
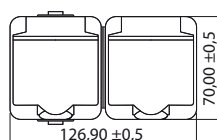
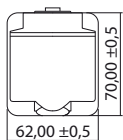
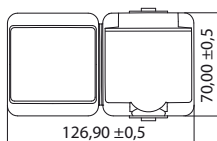
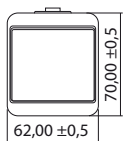

SENIOR

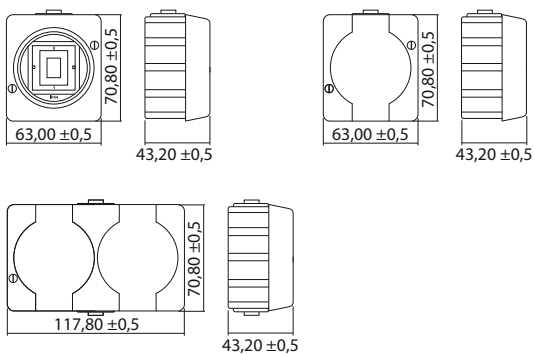

>> Obudowy / Distribution boards

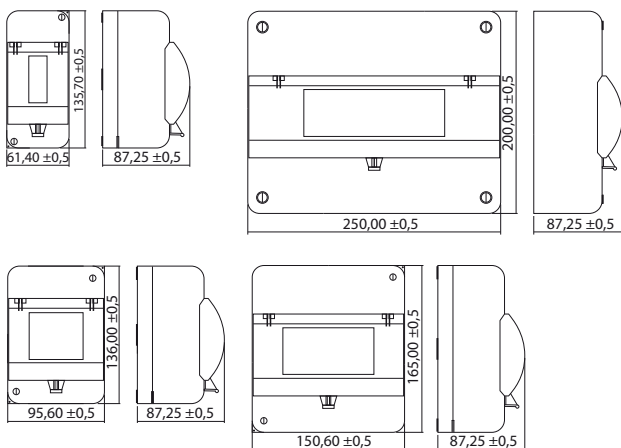

>> Puszki, wtyczki / Boxes, plugs

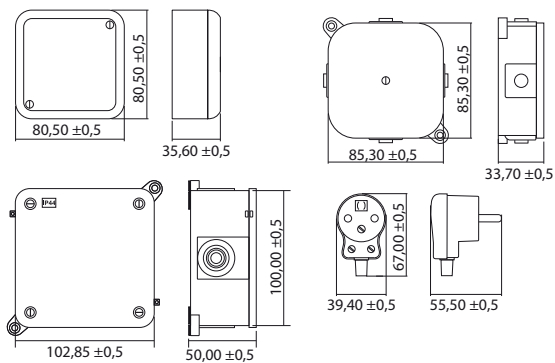

Wymiary [mm] / Dimensions [mm]

>> Schematy połączeń łączników / Switches connection diagrams

Łącznik jednobiegunowy /
Single pole switch

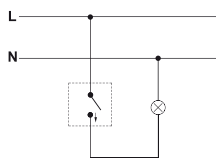

Schemat nr 1/
Diagram no. 1

Łącznik świecznikowy /
Two-circuit switch

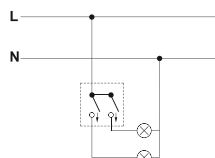

Schemat nr 2/
Diagram no. 2

Łącznik zwierny, świecznikowy (dwa klawisze bez piktogramów, wspólne zasilanie) /
Two-circuit switch (two pushbuttons without pictograms, common power supply)

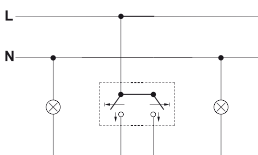

Schemat nr 3/
Diagram no. 3

Łącznik zwierny, dwubiegunowy (dwa klawisze bez piktogramów, osobne zasilanie) /
Double pushbutton switch (two pushbuttons without pictograms, separate power supply)

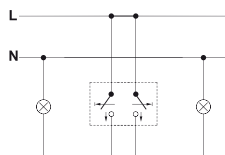

Schemat nr 4/
Diagram no. 4

Łącznik schodowy z podświetleniem /
Two-way switch with illumination

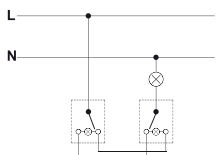

Schemat nr 5/
Diagram no. 5

**Łącznik zwierny (dzwonek, światło),
łącznik zwierny jednobiegunowy /**
Single push button (bell, light), single push button switch

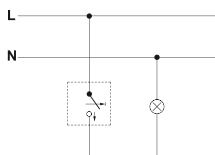

Schemat nr 6/
Diagram no. 6

Łącznik podwójny schodowy /
Double two-way switch

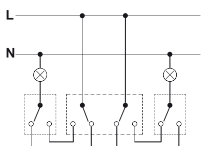

Schemat nr 7/
Diagram no. 7

Łącznik krzyżowy ze schodowymi /
Intermediate switch with two-way switch

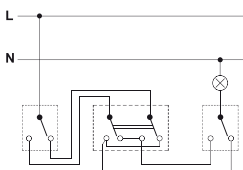

Schemat nr 8/
Diagram no. 8

Łącznik potrójny /
Triple switch

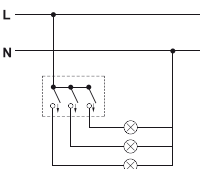

Schemat nr 9/
Diagram no. 9

Łącznik żaluzjowy /
Roller blind switch

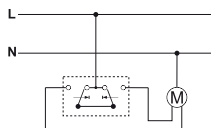

Schemat nr 10/
Diagram no. 10

Łącznik dwubiegunowy /
Double pole switch

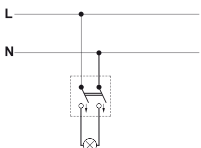

Schemat nr 11/
Diagram no. 11

Łącznik jednobiegunowy ze schodowym (wspólne zasilanie) /
Single pole switch with two-way switch (common power supply)

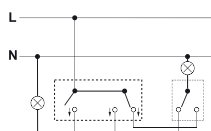

Schemat nr 12/
Diagram no. 12

>> Schematy połączeń łączników / Switches connection diagrams

Łącznik jednobiegunowy ze schodowym / (osobne zasilanie)

Single pole switch with two-way switch
(separate power supply)

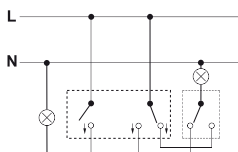

Schemat nr 13 /
Diagram no. 13

Kondensator /

Condenser

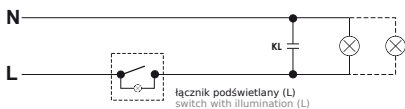

Kondensator KL należy podłączyć równoległe do kostki oprawy oświetleniowej ze świetłówkami energooszczędnymi lub LED. /

KL condenser should be installed parallel to a connection block of lighting fitting with energy saving fluorescent bulbs or LED.

MASZ DO NAS PYTANIA? /
DO YOU HAVE QUESTIONS?

Chętnie na nie odpowiemy. /
We will readily reply.

REGION 1 / SZCZECIN

T: +48 604 582 321
region1@karlik.pl

REGION 2 / OLSZTYN

T: +48 604 582 341
region2@karlik.pl

REGION 3 / WARSZAWA

T:+48 606 744 553
region3@karlik.pl

REGION 4 / LUBLIN

T: +48 604 582 344
region4@karlik.pl

REGION 5 / BIELSKO-BIAŁA

T: +48 694 416 574
region5@karlik.pl

REGION 6 / WROCŁAW

T: +48 668 402 247
region6@karlik.pl

REGION 8 / GDAŃSK

T: +48 604 093 947
region8@karlik.pl

REGION 9 / POZNAŃ

T: +48 604 094 168
region9@karlik.pl

RYNEK NOWOCZESNY

REGION PÓŁNOC /

DIY MARKET

NORTH REGION

T: +48 882 358 441
region.polnoc@karlik.pl

RYNEK NOWOCZESNY

REGION POŁUDNIE /

DIY MARKET

SOUTH REGION

T:+48 539 529 222
region.poludnie@karlik.pl

OBSŁUGA KLIENTA

HURTOWEGO – NEKLA /

CLIENT SERVICE – NEKLA, POLAND

T: +48 61 437 34 00 wewn. 408
zamowienia@karlik.pl

EXPORT

T: +48 604 091 114
export@karlik.pl



Karlik Elektrotechnik Sp. z o.o.
ul. Wrzesińska 29
62-330 Nekla, Poland

T: +48 61 437 34 00
F: +48 61 437 34 04
karlik@karlik.pl

www.karlik.pl/   